

# ANKER SOLIX

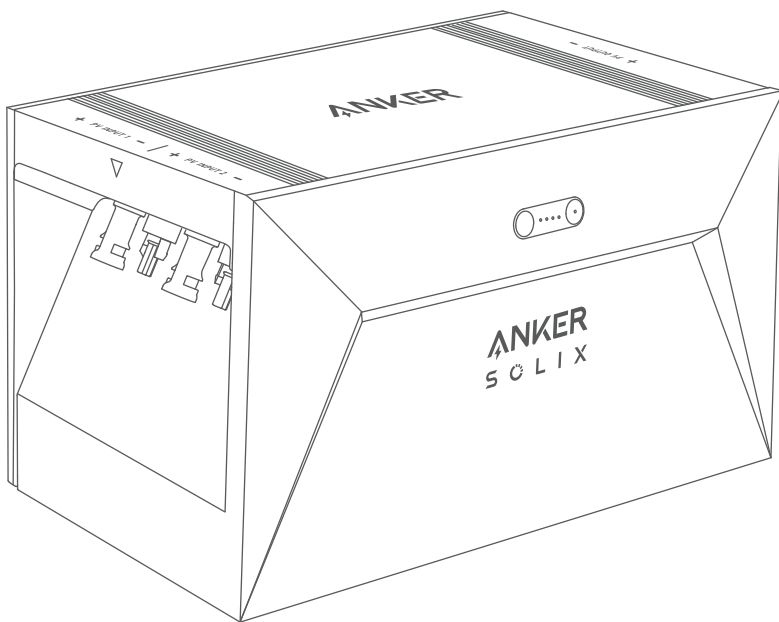

Anker SOLIX Solarbank E1600

## USER MANUAL

English	01
Deutsch	18
Español	36
Français	54
Italiano	72
Nederlands	89

# What's in the Box



Anker SOLIX Solarbank E1600

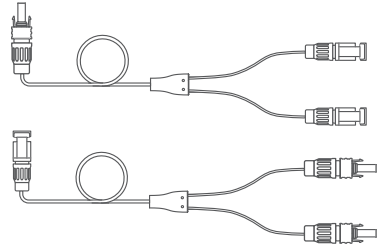

MC4 Y Output Cable x2

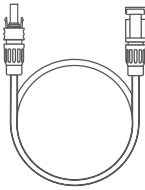

Solar Panel Extension Cable x4



Wrench for Removing MC4 Connectors



User Manual

## Overview

### Product Overview

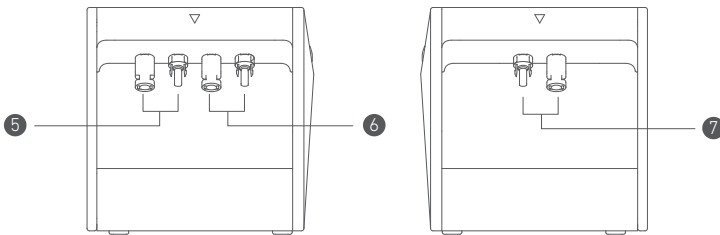
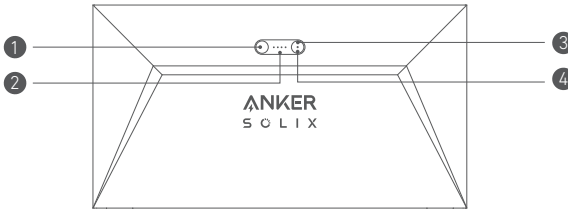

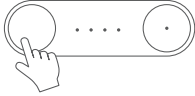
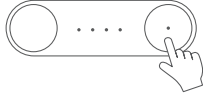
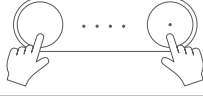

① Power button	② Power status LED
③ IoT button	④ IoT status LED
⑤ MC4 ports for PV input 1	⑥ MC4 ports for PV input 2
⑦ MC4 ports for PV output	

# Button Controls

Button	Action	Function
	Press for 2 seconds	Turn Solarbank on
	Press for 2 seconds	Turn Solarbank off
	Press once when powered on	Check current battery level
	Press once	Enable Internet connection
	Press for 2 seconds	Disable Internet connection
	Press for 7 seconds	Reset Bluetooth and Wi-Fi
	Simultaneously press for at least 15 seconds	Reset Solarbank

# LED Guide

LED	Indication	Status
	Breathing white	Being charged
	Steady white	Current battery level
	Flashing green	Disconnected to the Internet
	Steady green	Connected to the Internet
	Light off	Connection disabled
	Flashing red	Malfunction warning

# Installing Your Solarbank

Option A: Position your Solarbank on a hard, level floor.

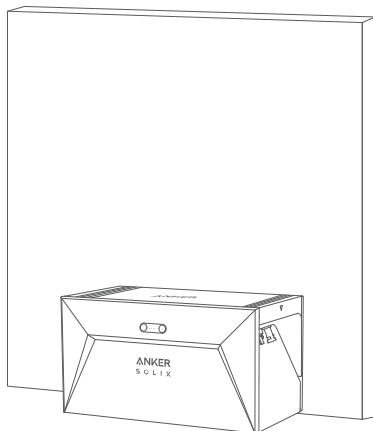

Option B: Mount your Solarbank onto a solid concrete wall using additional mount brackets\*.

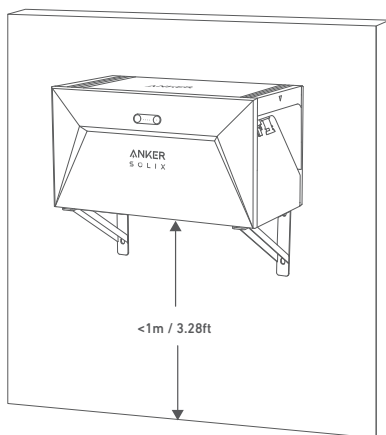

\* Please scan the QR code to buy mount brackets.



# Connecting Cables

## Single Solarbank

1. Connect Solarbank to the micro inverter using the included MC4 Y output cables.
2. Connect the micro inverter to a home outlet using the original cable.
3. Connect the solar panels to Solarbank using the included solar panel extension cables.

\*The plug varies by region.

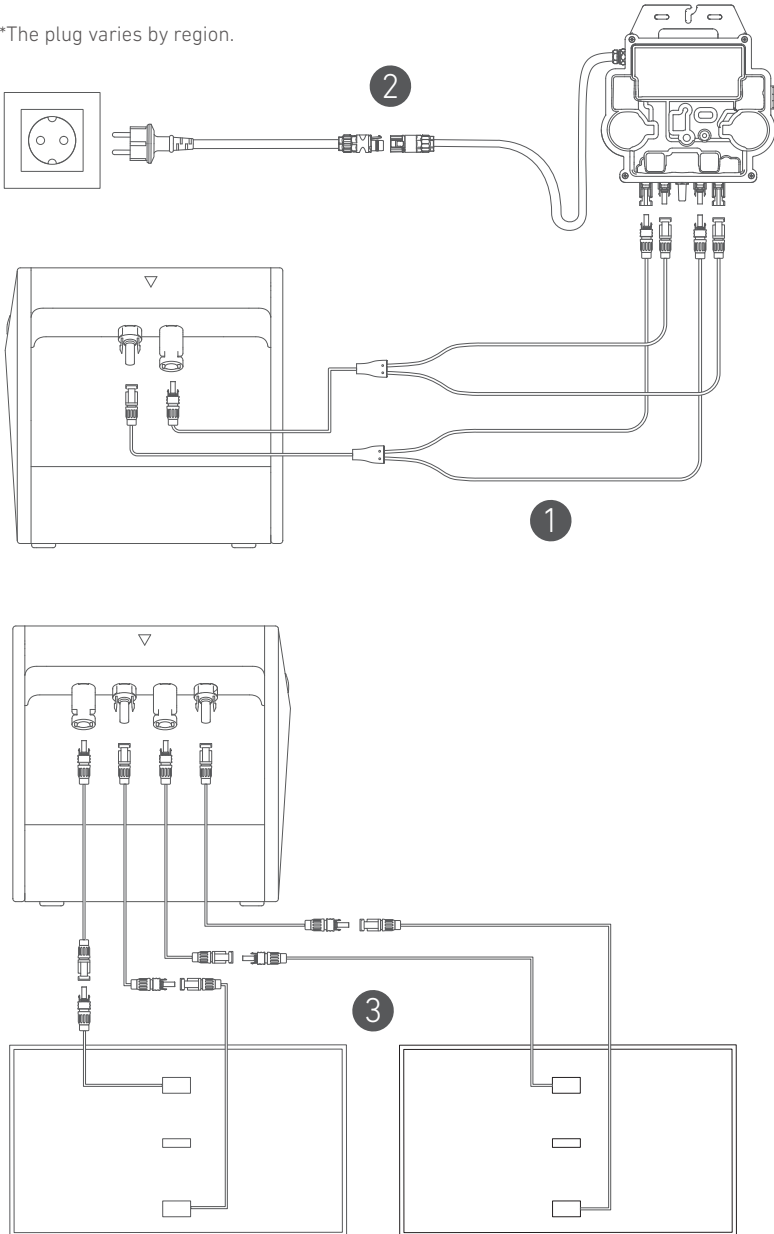

# Cascaded Solarbanks

Only two Solarbanks can be cascaded to double the capacity to 3,200 Wh.

1. Connect each Solarbank to the micro inverter using the included MC4 Y output cables.
2. Connect the micro inverter to a home outlet using the original cable.
3. Connect solar panels to Solarbanks using the included solar panel extension cables.

\*The plug varies by region.

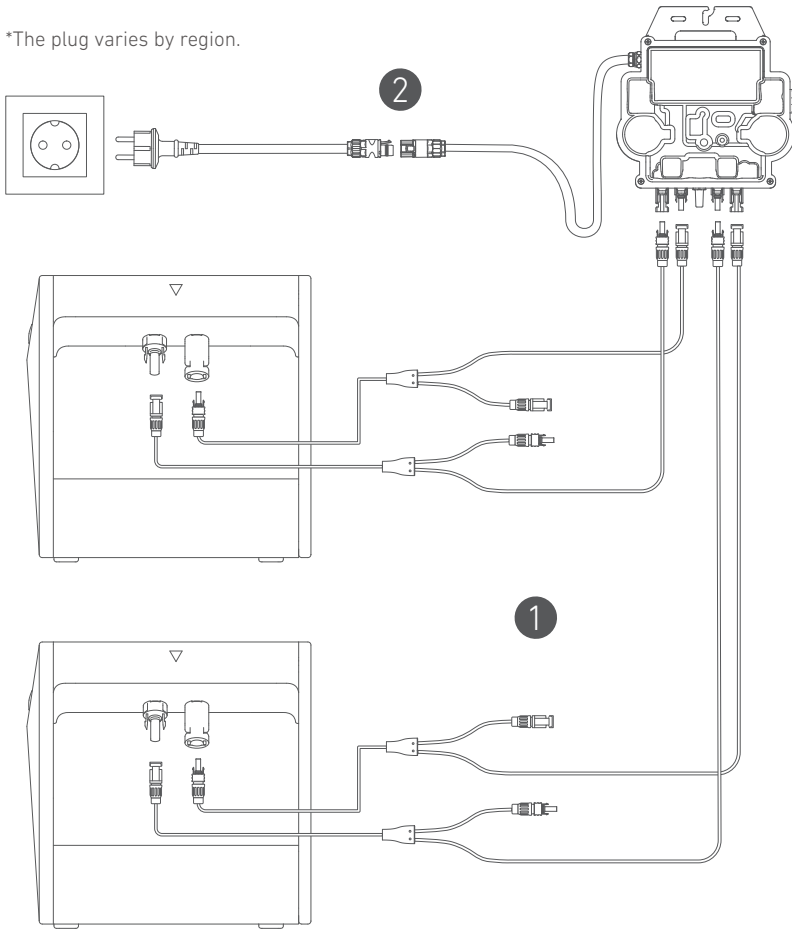

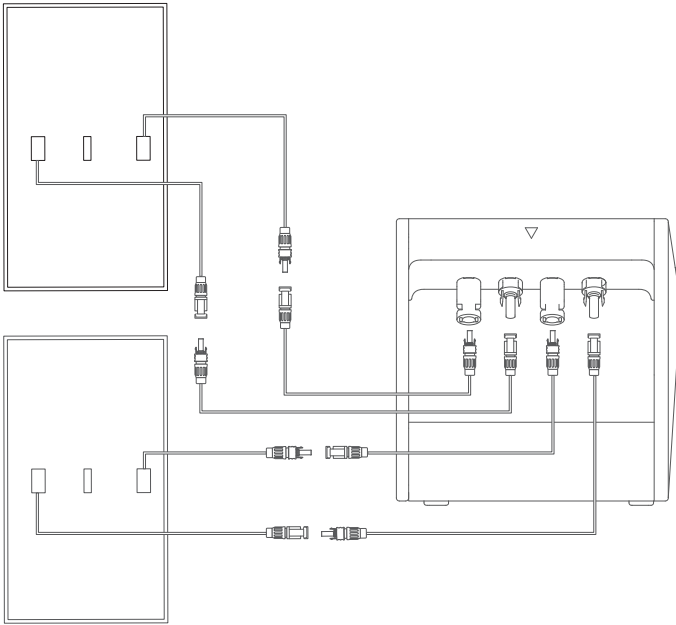

3

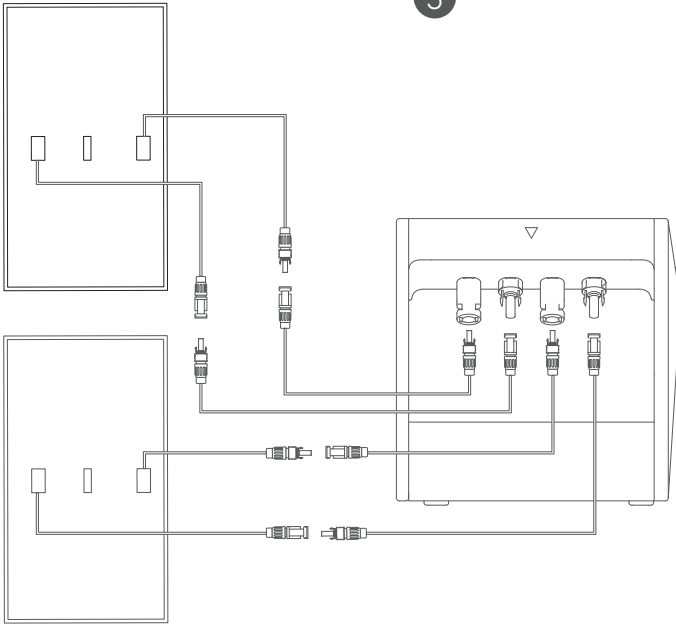

 Before connecting cables, ensure that the micro inverter, solar panels, and the home grid are disconnected, and Solarbanks are turned off.



# Using Your Solarbank

## Power On

Press the power button for 2 seconds to turn on your Solarbank.

When powered on, the power status LED will flash white and IoT status LED will flash green simultaneously three times.

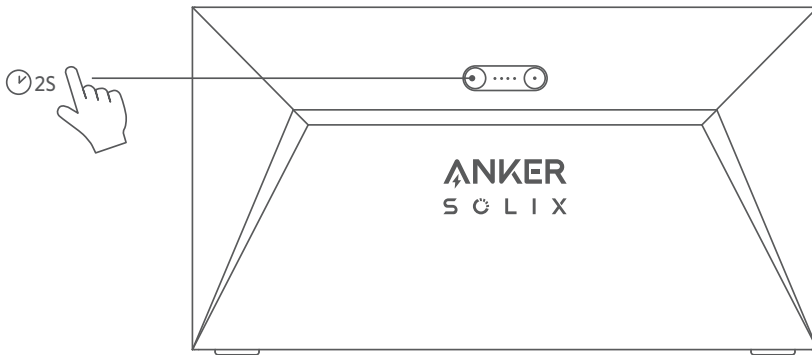

## Using the App

### Anker App for Smart Control

Download the Anker app to get full functionality of your Solarbank.

1. Download the Anker app from the App Store (iOS devices) or Google Play (Android devices), or by scanning the QR code. After installing the app, sign up for an account.

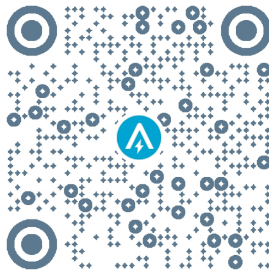

2. Follow the on-screen instructions to complete the setup.

- Connect to the Internet: To remotely interact with your home system, connect your Solarbank to the Internet via Wi-Fi 2.4G or Bluetooth 4.0 network.
- Establish a home system: Create a home system or join an existing one. You can monitor energy flow and make an energy plan for your home.
- Transfer energy: Customize your energy usage and storage preferences by period.
- Check energy data: Get insight into your system's energy generation, usage, and storage with energy graphs.

3. When the app is successfully launched, you will be directed to the login page.

Please be reminded that the country region MUST match where you live. An incorrect country region may cause a device connection failure.

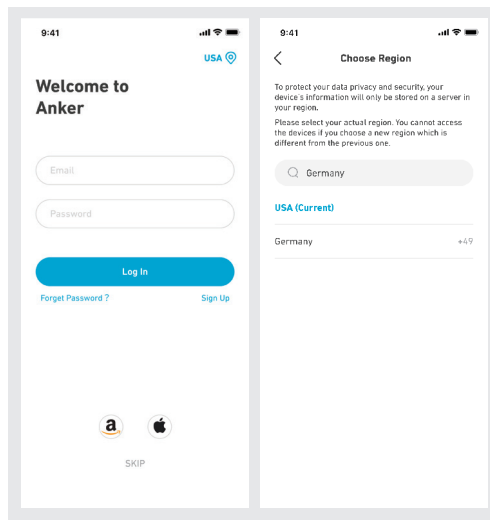

4. You can login via an Anker account, Amazon, or Apple ID.

If you do not have an Anker account, you can tap [Sign Up] to register:



- Please prepare an email for the registration process. Passwords must contain 8-20 characters, uppercase and lowercase letters, numbers, and symbols.

## Initialization Setting

### Network Configuration

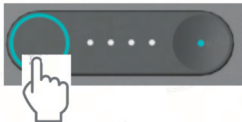
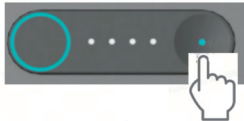
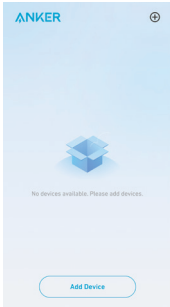
Before configuring, please ensure the network is working well. Keep good quality Wi-Fi signal strength and do not place the device too far away from the router.

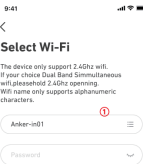
Step 1		Press and hold the left button on the device for 2 seconds. Turn on your Solarbank.
Step 2		Press the right button on the device. Enable Wi-Fi mode. <ul style="list-style-type: none"> <li>• When the green light flashes, the device is in configuration mode.</li> <li>• If the device has configured Wi-Fi, and you wish to change the network, you may hold this button for 7 seconds to reset the Wi-Fi.</li> </ul>
Step 3		<ol style="list-style-type: none"> <li>1. Keep the devices on,</li> <li>2. Tap [+] or [Add Device] at the top right corner of Devices page.</li> </ol>

<p><b>Step 4</b></p>		<p>The app will automatically search for your Solarbank. Once the device is found, it will appear on the list.</p> <ul style="list-style-type: none"> <li>• Please make sure your mobile Bluetooth is on, and the app is authorized to access Bluetooth and Wi-Fi.</li> <li>• If you wish to manually search for the device, you could tap [Balcony Solar System] in the "Add devices manually" row.</li> </ul>
<p><b>Step 5</b></p>		<p>After connecting Solarbank via Bluetooth, you need to choose a network for the device. Select a network from the list and enter the password.</p> <ul style="list-style-type: none"> <li>• The device only supports 2.4Ghz Wi-Fi.</li> <li>• Make sure the password is correct.</li> </ul>
<p><b>Step 6</b></p>		<p>Your solarbank has successfully configured the network. If the configuration process fails, you can troubleshoot below:</p> <ul style="list-style-type: none"> <li>• Is the network working normally?</li> <li>• Is the device close to the router?</li> <li>• Is your Wi-Fi password entered correctly?</li> </ul>

## Firmware Update

Make sure your device has configured the Wi-Fi network and is currently online, and the micro inverter is connecting to the Solarbank.

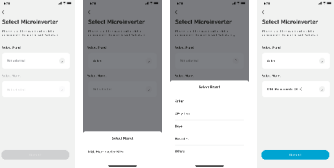
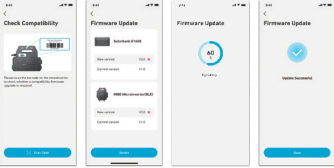
<p><b>Step 1</b></p>		<ol style="list-style-type: none"> <li>1. Select the brand of the micro inverter which is connecting to the Solarbank</li> <li>• If you have not found a brand, pick "Others"</li> <li>2. Select the model of the micro inverter</li> </ol>
<p><b>Step 2</b></p>		<p>*If there is an important update for the firmware of Solarbank or micro inverter, the app will guide you to go to the "Firmware Updates" process. Make sure your devices are on and connected to Wi-Fi. If there is no update requirement, skip this step.</p> <p>*The updates might last for a few minutes. Please be patient. If the updates fail, check if the devices are turned on or online.</p>

# Control Mode

When solar energy is produced, the power will flow to your home load usage, Solarbank storage, and the grid. You may set family load power rates to limit solar energy output during a specified time, so that energy could be effectively used by your family instead of being consumed by the grid. The extra energy will be stored in your Solarbank.

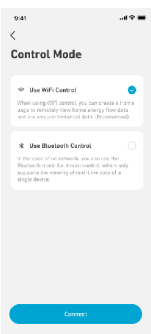
	<p>In the final step, you can select Wi-Fi Control Mode or Bluetooth Control Mode.</p> <ol style="list-style-type: none"> <li>1. Wi-Fi Control Mode: Your Solarbank will connect to Anker server, and we will provide more cloud services to you, including:             <ul style="list-style-type: none"> <li>• Creating a home system.</li> <li>• Remotely setting an energy plan.</li> <li>• Remotely viewing the energy flow of the home.</li> <li>• Collecting energy data and displaying trends from historical data.</li> </ul> </li> <li>2. Bluetooth Control Mode: Your Solarbank will not connect to Anker server and will be able to work in offline circumstances. Note that you CANNOT:             <ul style="list-style-type: none"> <li>• Create a home system.</li> <li>• Review Solarbank's real-time data anytime. Only when you're connected to it.</li> <li>• Set an energy plan anytime. Only when you're connected to Solarbank.</li> <li>• Have a backup save of power data in the cloud.</li> </ul> </li> </ol>
---	---

# Family Load Power Rate

When solar energy is produced, the power will flow to your home load usage, Solarbank storage, and the grid. You may set family load power rates to limit solar energy output during a specified time, so that energy could be effectively used by your family instead of being consumed by the grid. The extra energy will be stored in your Solarbank.

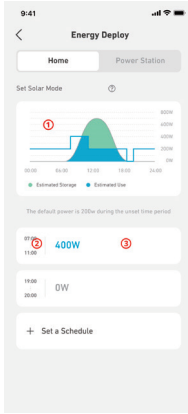
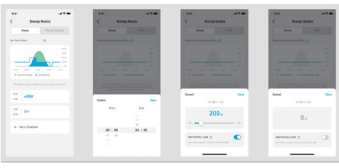
<p>Overall</p>		<ol style="list-style-type: none"> <li>1. Explaining the Daily Energy Usage Screen:             <ul style="list-style-type: none"> <li>• Blue line: The home load power rate. Modify it in the setting below.</li> <li>• The curve: Solar energy produced the day before. Note that weather changes may affect solar energy production. This curve is for reference only.</li> <li>• Green area: Estimated solar storage in Solarbank.</li> <li>• Blue area: Estimated solar energy consumption, including the home load and grid.</li> </ul> </li> <li>2. Time frame: You can schedule how much power is used during each time period.</li> <li>3. Family load power limit: Set a limit on solar energy consumed by your home and the grid. You can customize the rate for each time period. After modifying, the plan [Picture 1] will change to reflect your changes.</li> </ol>
<p>Add Time Period Change Power Rate</p>		<ol style="list-style-type: none"> <li>1. You can tap [Set a schedule] below to add a time period. Each clip has a default rate of 200W.</li> <li>2. You can edit the power rate by tapping the schedule section → [set power] in each time period.</li> </ol>

# Home System

## Create a home system

Once the configuration is done, you can create a home for Solarbank:

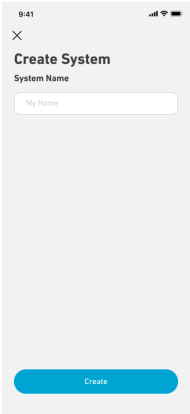
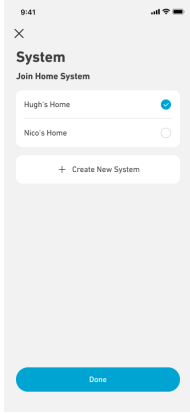
<p>Scene 1</p>		<p>Name your home and tap Create to build a home system.</p> <ul style="list-style-type: none"><li>• You may skip this step by closing the page; however, we highly recommend you to create a home system so we can provide better home energy service for you.</li><li>• You may create or join a home system later on the [Profile] page.</li></ul>
<p>Scene 2</p>		<p>If there are existing home systems on the account, you can join a home system.</p>

# Home statistics

When a home system is established, you can view and check power flow and statistics on your [Home] page.

## Scene 1

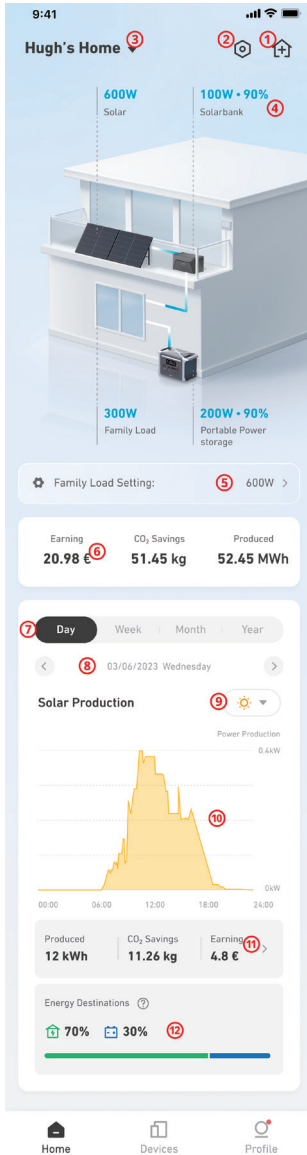

1. Create a new home system or add a device to your current home system.
2. Go to Home setting.
3. Select a home system (if you have multiple homes).
4. The energy flows from each device in the home
  - You may tap the Solarbank picture to check the device status.
  - If there's an error, you will see a mark by the device.
5. Home load setting: This shows the solar energy limit you've set for your home during the current time period. You can tap it to go to the home load setting page.
6. See the total amount of electricity savings, CO<sub>2</sub> emissions reduced, and solar energy production generated by your home system.

The trend map shows the statistics of devices during a certain period of time:

7. Change the data period to day/week/month/year.
8. Check the previous / next time period.
9. View data trends of solar production, Solarbank, and portable power stations (if trends are detected).
10. Graph showing electricity savings, CO<sub>2</sub> emissions reduced, and solar energy generated by solar panels during the current time period.
11. Distribution of solar power in your home system, either used or stored.

## Scene 2

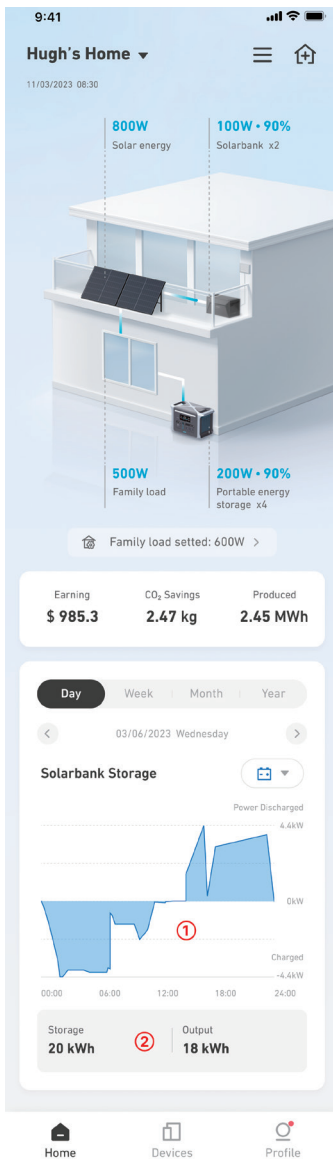

When checking Solarbank data:

1. The trend map will show the charging (negative) and discharging (positive) power rate of the device.
2. The total storage and output of Solarbank during the selected time period.

## Storage and Maintenance

For optimal performance, follow the instructions below to store and maintain your Solarbank regularly.

- Keep the product on a flat surface when using, charging, and storing.
- Use a cotton cloth and water to clean. Do not use steel wool or other hard materials for cleaning.
- For long-term storage, charge and discharge Solarbank once every 3 months (discharge Solarbank to 20%, then recharge it to 80%).

# FAQ

## Q1: How does Solarbank work?

Solarbank is the middle connection between the photovoltaic module and the micro inverter. The photovoltaic power generation flows into Solarbank and is intelligently distributed to the micro inverter. The PV power then becomes electricity for your home or is stored as energy in the battery. The excess energy does not flow directly into the grid. When the energy generated is far below the user's demand, the energy storage will supply the house with electricity.

You can control this power distribution by setting limits during specific time periods in the Anker app. Then further modify the power distribution with the following three methods:

1. When photovoltaic power generation meets or exceeds your limit, Solarbank delivers electricity to your home through the pass-through circuit. Excess energy is stored in Solarbank.
2. When photovoltaic power generation is greater than 100W but less than your limit, the solar panels deliver electricity to your home. No energy is stored, and no stored energy is discharged.
3. When photovoltaic power generation is less than 100W, electricity is sent to your home according to your needs.

When photovoltaic power generation isn't working, electricity is delivered from energy storage based upon your needs.

Examples:

- If your electricity demand is 100W at noon and the photovoltaic power generation is 700W, Solarbank will allow 100W to flow into the micro inverter to enter the grid, and 600W will be stored in Solarbank.
- If your electricity demand is 600W and photovoltaic power generation is 50W, Solarbank shuts down photovoltaic generation. Solarbank instead uses stored energy to distribute 600W to your home.
- In the morning, if your electricity demand is 200W and photovoltaic power generation is 300W, Solarbank delivers electricity to your home through the pass-through circuit based on your settings. Excess energy is stored in Solarbank.

## Q2: What kind of solar panels and inverters are compatible with Solarbank?

Please use a solar panel that meets the following specifications for charging:

We recommend the total PV Voc (open circuit voltage) is in the range of 30-55V. PV Isc (short circuit current): 36A max. Input voltage: 60VDC max.

The micro inverter needs to meet the output specifications of Solarbank: Solarbank MC4 DC output: 11-60V, 30A (800W max)

## Q3: How do I connect cables and devices to Solarbank?

- Connect the Solarbank to the micro inverter with the included MC4 Y output cables.
- Connect the micro inverter to a household socket with the original cable.
- Connect the solar panels to the Solarbank with the included solar panel extension cables.

## Q4: What is the output voltage of Solarbank? Is there a minimum voltage for the micro inverter?

The output voltage of the Solarbank is 11-60V. If the output voltage of the Solarbank exceeds the start voltage of the micro inverter, the micro inverter will work.

## Q5: Is there a bypass or does the Solarbank always have to discharge?

We have set up a bypass circuit, but the energy storage and photovoltaic will not be discharged simultaneously. During photovoltaic power generation, the micro inverter is powered by the bypass circuit to reduce energy conversion losses. Some excess solar energy is used to charge Solarbank.

## Q6: If my solar panel is below 400W, will connecting Solarbank damage the micro inverter?

No, connecting Solarbank will not damage the micro inverter. We recommend you set the output power in the app below 400W to avoid potentially damaging the micro inverter.



**Q7: How do I connect two Solarbanks?**

1. Connect each Solarbank to the same micro inverter with the included MC4 Y output cables.
2. Connect the micro inverter to a household socket with the original cable.
3. Connect the solar modules and the two units with the included solar module extension cables.

**Q8: Can power stored in Solarbank E1600 be distributed to the domestic grid during outages?**

In the event of a power failure, the power stored in the Solarbank E1600 cannot be distributed into the domestic power grid.

**Q9: Can Solarbank E1600 be used below 0°C? What is the ideal outside temperature?**

Below 0°C, Solarbank cannot charge itself, but it does discharge normally. Photovoltaic power generation also occurs normally. During winter, photovoltaic power generation is low. You'll likely use most PV generated electricity with less excess power wasted.

We recommend using Solarbank inside during winter. Please see the ideal ambient temperature ranges below for the Solarbank battery:

Charging temperature: 0~55°C

Discharging temperature: -20~55°C

**Q10: Is Solarbank waterproof and dustproof?**

The product can be placed outdoors and is rated IP65, which resists dust and water.

## Specifications

Specifications are subject to change without notice.

Capacity	1600Wh
Battery type	LiFePO4
Wireless type	Bluetooth, 2.4GHz Wi-Fi
Input port	MC4
Input power (charging)	800W max
Input current	30A max (15A x2)
*Voltage range	11-60VDC
Output port	MC4
Rated output power (discharging)	800W max
Output current	30A max
*Nominal voltage range	11-60VDC
Charging temperature	0-55°C
Discharging temperature	-20-55°C
Dimensions	420×232×240mm
Weight	20kg
Waterproof rating	IP65
Warranty	10 years

\*Considering the power and voltage fluctuation of the solar panels, and to match the operating voltage of the micro inverter, it is recommended that the total PV Voc (open circuit voltage) be between 30-55V.

## IMPORTANT SAFETY INSTRUCTIONS

Read all instructions before you use this product. Do not make any changes or create settings that are not described in this manual. If physical injury, loss of data, or damage is caused by failure to follow instructions, the warranty does not apply.

- To reduce the risk of injury, close supervision is necessary when the product is used near children.
- Do not put fingers or hands into the product.
- Use of an attachment not recommended or sold by the product manufacturer may result in a risk of fire, electric shock, or injury to persons.
- To reduce risk of damage to the electric plug and cord, pull the plug rather than the cord when disconnecting the product.
- Do not use the product in excess of its output rating. Overload outputs above the rating may result in a risk of fire or injury to persons.
- Do not use the product or attachment that is damaged or modified. Damaged or modified batteries may exhibit unpredictable behavior resulting in fire, explosion, or risk of injury.
- Do not operate the product with a damaged cord or plug, or a damaged output cable.
- Do not disassemble the product. Take it to a qualified service person when service or repair is required. Incorrect reassembly may result in a risk of fire or electric shock.
- Do not expose the product to fire or high temperatures. Exposure to fire or temperatures above 130°C may cause an explosion.
- To reduce the risk of electric shock, unplug the power pack from the outlet before attempting any instructed servicing.
- Have servicing performed by a qualified repair person using only identical replacement parts. This will ensure that the safety of the product is maintained.
- When charging a device, the product may feel warm. This is a normal operating condition and should not be a cause for concern.
- When charging the internal battery, work in a well-ventilated area and do not restrict ventilation in any way.
- Do not clean the product with harmful chemicals or detergents.
- Misuse, dropping, or excessive force may cause product damage.
- When disposing of secondary cells or batteries, keep cells or batteries of different electrochemical systems separate from each other.
- Do not use or store this product in direct sunlight for a long period, such as in a car, cargo bed, or any other place where it will be exposed to high temperatures. Doing so may cause the product to malfunction, deteriorate, or generate heat.
- Servicing of batteries should be performed or supervised by personnel knowledgeable about batteries and the required precautions.
- Do not use this product near strong static electricity or strong magnetic fields.
- Do not expose this product to flammable, explosive gas, or smoke.
- Do not stand on the product.
- Do not immerse the product in water. If the product accidentally falls into water, place it in a safe, open place and keep it away from fire until it is completely dry.

### General Instructions Regarding Removal and Installation of Batteries

- When replacing batteries, replace with the same type and number of batteries or battery packs.
- Do not dispose of batteries in a fire. The batteries may explode.
- Do not open or damage batteries. Released electrolytes may be toxic and are harmful to skin and eyes.
- A battery can present a risk of electrical shock and high short-circuit current. The following precautions should be observed when working on batteries:
  - a) Remove watches, rings, or other metal objects.
  - b) Use tools with insulated handles.

- c) Wear rubber gloves and boots.
- d) Do not lay tools or metal parts on top of batteries.
- e) Disconnect the charging source prior to connecting or disconnecting battery terminals.
- f) Determine if the battery is inadvertently grounded. If inadvertently grounded, remove the source from the ground. Contact with any part of a grounded battery can result in electrical shock. The likelihood of such shock can be reduced if such grounds are removed during installation and maintenance (applicable to equipment and remote battery supplies not having a grounded supply circuit).

**Warning:**

- Replacing a battery with an incorrect type may nullify safeguards and create danger;
- Disposal of the battery/product in a fire, a hot oven, or another source of significant heat, or by mechanically crushing or cutting the battery/product may result in an explosion;
- Leaving the battery/product in an extremely hot environment may result in an explosion or leakage of flammable liquids or gases;
- Subjecting the battery/product to extremely low air pressure may result in an explosion or leakage of flammable liquids or gases.

 **CAUTION: RISK OF EXPLOSION IF BATTERY IS REPLACED BY AN INCORRECT TYPE. DISPOSE OF USED BATTERIES ACCORDING TO THE INSTRUCTIONS.**

**Attention**



Not permitted on aircraft.



**Declaration of Conformity**

Hereby, Anker Innovations Limited declares that this product is in compliance with Directives 2014/53/EU & 2011/65/EU. The full text of the EU declaration of conformity is available at the following internet address: <https://www.anker.com>.

The following importer is the responsible party (contract for EU matters):

Anker Innovations Deutschland GmbH | Georg-Muche-Strasse 3, 80807 Munich, Germany



This symbol means the product must not be discarded as household waste, and should be delivered to an appropriate collection facility for recycling. Proper disposal and recycling helps protect natural resources, human health, and the environment. For more information on the disposal and recycling of this product, contact your local municipality, disposal service, or the shop where you bought this product.



The Bluetooth® word mark and logos are registered trademarks owned by the Bluetooth SIG, Inc. and any use of such marks by Anker Innovations Limited is under license. Other trademarks and trade names are those of their respective owners.

# Lieferumfang



Anker SOLIX Solarbank E1600

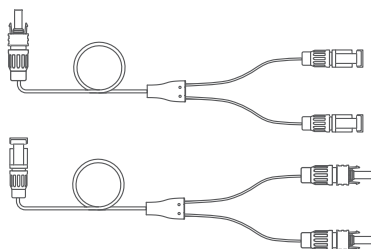

MC4 Y Ausgangskabel ×2

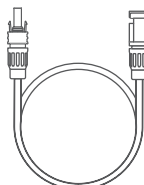

Solarpanel-Verlängerungskabel  
×4



Schlüssel zum Entfernen von  
MC4-Steckern



Benutzerhandbuch

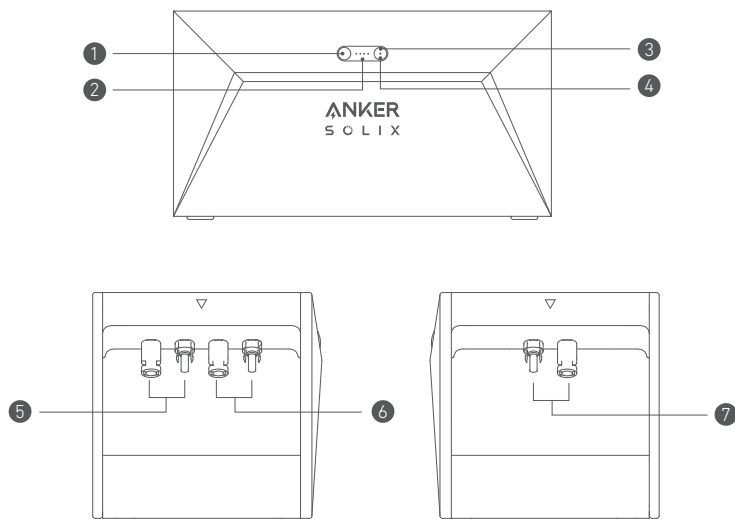

# Übersicht

## Produktübersicht



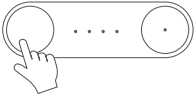

① Ein-/Ausschaltknopf	② Stromstatus-LED
③ IoT-Knopf	④ IoT-Status-LED
⑤ MC4-Anschlüsse für PV-Eingang 1	⑥ MC4-Anschlüsse für PV-Eingang 2
⑦ MC4-Anschlüsse für PV-Ausgang	

# Bedienelemente

Taste	Aktion	Funktion
	Drücken Sie 2 Sekunden lang	Schalten Sie die Solarbank ein
	Drücken Sie 2 Sekunden lang	Schalten Sie Solarbank aus
	Drücken Sie einmal, wenn eingeschaltet	Überprüfen Sie den aktuellen Batteriestand
	Einmal drücken	Aktivieren Sie die Internetverbindung
	Drücken Sie 2 Sekunden lang	Deaktivieren Sie die Internetverbindung
	Drücken Sie 7 Sekunden lang	Zurücksetzen von Bluetooth und Wi-Fi
	Drücken Sie gleichzeitig für mindestens 15 Sekunden	Reset Solarbank

# Anleitung zu den LED-Anzeigen

LED	Anzeige	Status
	Blinkt weiß	Wird aufgeladen
	Leuchtet weiß	Aktueller Batteriestand
	Blinkt grün	Getrennt vom Internet
	Leuchtet grün	Verbunden mit dem Internet
	Licht ist aus	Verbindung deaktiviert
	Blinkt rot	Funktionsstörungswarnung

# Installieren Sie Ihre Solarbank

Option A: Platzieren Sie Ihre Solarbank auf einem harten, ebenen Boden.

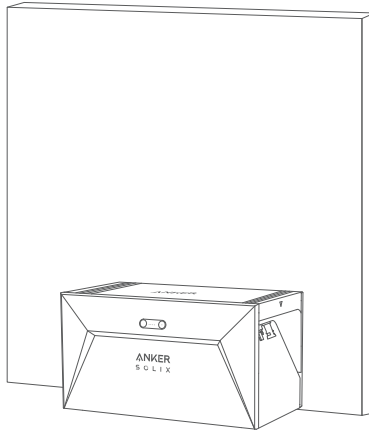

Option B: Befestigen Sie Ihre Solarbank mithilfe zusätzlicher Montagehalterungen an einer soliden Betonwand\*.

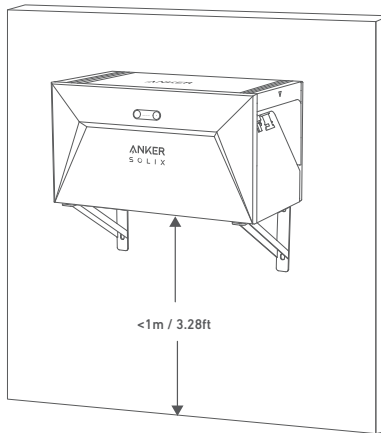

\*Bitte scannen Sie den QR-Code, um Halterungen zu kaufen.



# Verbinden Sie Kabel

## Einzelne Solarbank

1. Schließen Sie die Solarbank mit den mitgelieferten MC4 Y-Ausgangskabeln an den Mikro-Wechselrichter an.
2. Schließen Sie den Mikro-Wechselrichter mit dem Originalkabel an eine Haussteckdose an.
3. Schließen Sie die Solarpaneele mit den im Lieferumfang enthaltenen Solarpanel-Verlängerungskabeln an die Solarbank an.

\*Der Stecker variiert je nach Region.

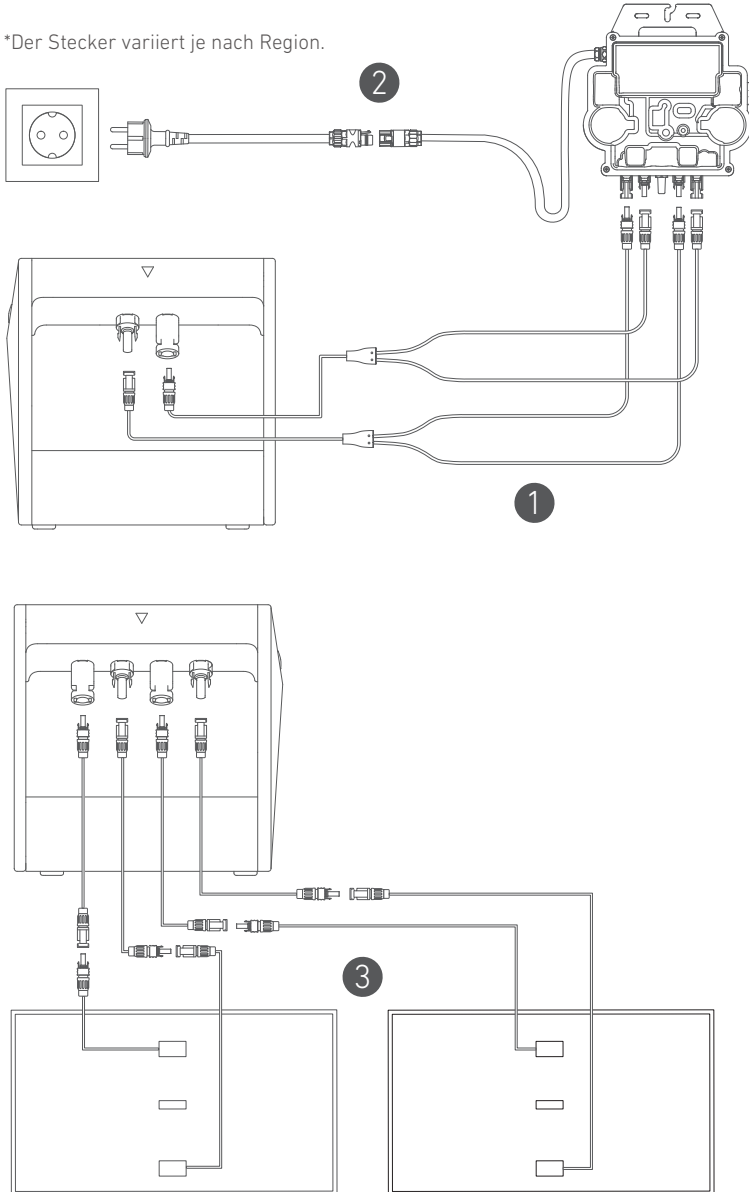

# Kaskadierte Solarbänke

Nur zwei Solarbänke können kaskadiert werden, um die Kapazität auf 3.200 Wh zu verdoppeln.

1. Verbinden Sie jede Solarbank mit dem Mikro-Wechselrichter unter Verwendung der mitgelieferten MC4 Y-Ausgangskabel.
2. Schließen Sie den Mikro-Wechselrichter mit dem Originalkabel an eine Haussteckdose an.
3. Schließen Sie die Solarmodule mit den mitgelieferten Solarmodul-Verlängerungskabeln an die Solarbänke an.

\*Der Stecker variiert je nach Region.

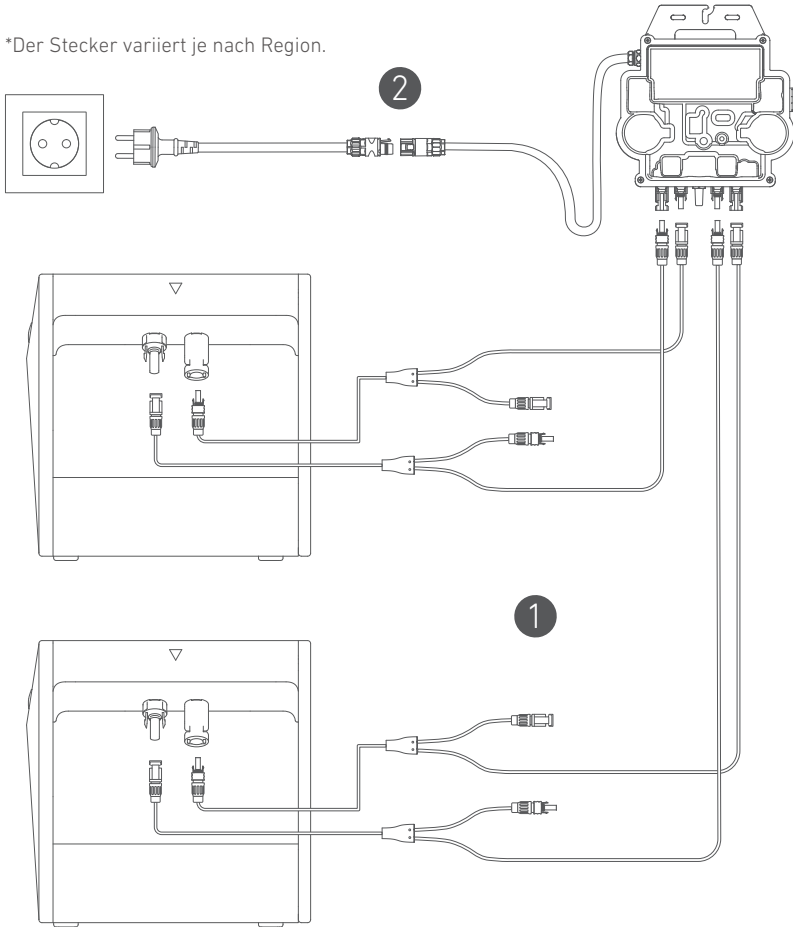



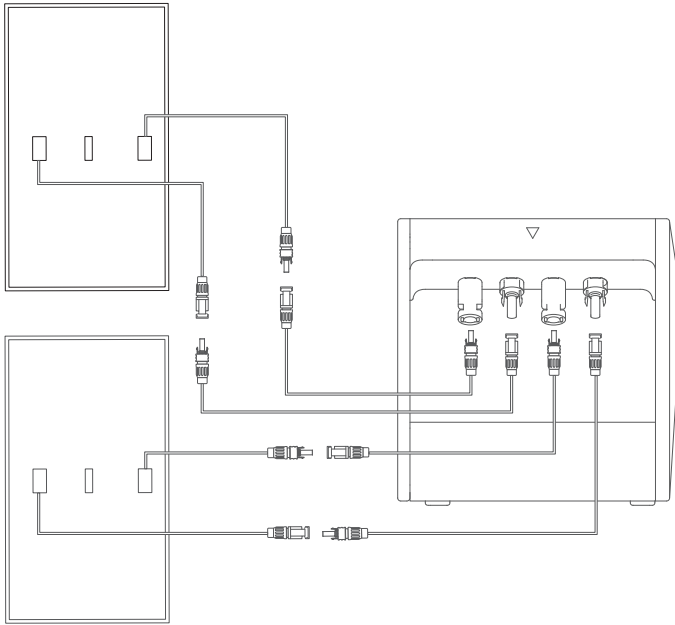

3

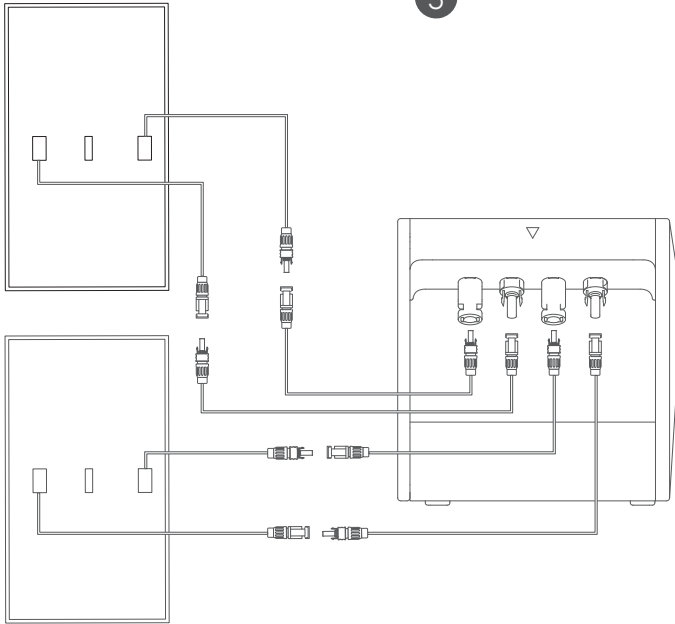

 Vor dem Anschließen der Kabel stellen Sie sicher, dass der Mikro-Wechselrichter, die Solarpaneele und das Hausnetzwerk getrennt sind und Solabank ausgeschaltet ist.

# Verwendung Ihrer Solarbank

## Einschalten

Drücken Sie die Ein-/Aus-Taste 2 Sekunden lang, um Ihre Solarbank einzuschalten.

Wenn eingeschaltet, wird die Power-Status-LED dreimal gleichzeitig weiß blinken und die IoT-Status-LED dreimal gleichzeitig grün blinken.

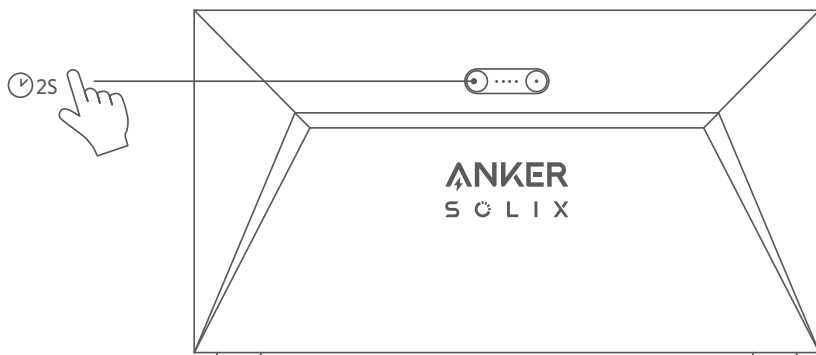

## Die App verwenden

### Anker-App für intelligente Steuerung

Laden Sie die Anker-App herunter, um die volle Funktionalität Ihrer Solarbank zu erhalten.

1. Laden Sie die Anker-App aus dem App Store (für iOS-Geräte) oder Google Play (für Android-Geräte) herunter oder scannen Sie den QR-Code. Nachdem Sie die App installiert haben, melden Sie sich für ein Konto an.

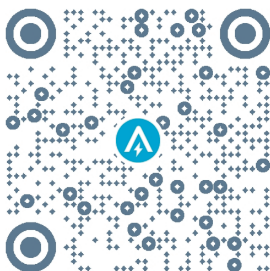

2. Folgen Sie den Anweisungen auf dem Bildschirm, um die Einrichtung abzuschließen.

- Verbindung zum Internet herstellen: Um mit Ihrem Heimsystem aus der Ferne interagieren zu können, verbinden Sie Ihre Solarbank über das Wi-Fi 2.4G- oder Bluetooth 4.0-Netzwerk mit dem Internet.
- Richten Sie ein Heimsystem ein: Erstellen Sie ein Heimsystem oder schließen Sie sich einem bestehenden an. Sie können den Energiefluss überwachen und einen Energieplan für Ihr Zuhause erstellen.
- Übertragen Sie Energie: Passen Sie Ihre Energieverbrauchs- und Speichereinstellungen nach Zeitraum an.
- Überprüfen Sie die Energie-Daten: Erhalten Sie Einblick in die Energieerzeugung, -nutzung und -speicherung Ihres Systems mit Energiediagrammen.

3. Wenn die App erfolgreich gestartet wird, werden Sie zur Anmeldeseite weitergeleitet.

Bitte beachten Sie, dass das Land bzw. die Region, in der Sie leben, unbedingt übereinstimmen muss. Eine falsche Länderregion kann zu einem Verbindungsfehler des Geräts führen.

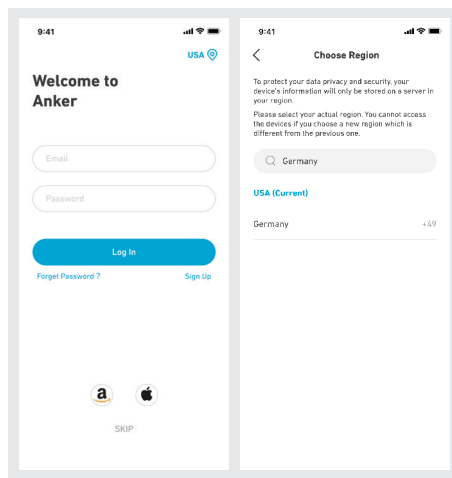

4. Sie können sich über ein Anker-Konto, Amazon oder Apple ID anmelden.

Wenn Sie kein Anker-Konto haben, können Sie auf [Registrieren] tippen, um sich anzumelden.



- Bitte bereiten Sie eine E-Mail für den Registrierungsprozess vor. Passwörter müssen 8-20 Zeichen, Groß- und Kleinbuchstaben, Zahlen und Symbole enthalten.

## Initialisierungseinstellung

### Netzwerkconfiguration

Vor der Configuration stellen Sie bitte sicher, dass das Netzwerk gut funktioniert. Halten Sie eine gute Wi-Fi-Signalstärke aufrecht und platzieren Sie das Gerät nicht zu weit vom Router entfernt.

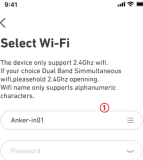
<p><b>Schritt 1</b></p>		<p>Drücken und halten Sie die linke Taste auf dem Gerät für 2 Sekunden. Schalten Sie Ihre Solarbank ein.</p>
<p><b>Schritt 2</b></p>		<p>Drücken Sie die rechte Taste auf dem Gerät. Aktivieren Sie den Wi-Fi-Modus.</p> <ul style="list-style-type: none"> <li>• Wenn die grüne Leuchte blinkt, befindet sich das Gerät im Konfigurationsmodus.</li> <li>• Wenn das Gerät Wi-Fi konfiguriert hat und Sie das Netzwerk ändern möchten, können Sie diese Taste 7 Sekunden lang gedrückt halten, um das Wi-Fi zurückzusetzen.</li> </ul>
<p><b>Schritt 3</b></p>		<ol style="list-style-type: none"> <li>1. Halten Sie die Geräte eingeschaltet.</li> <li>2. Tippen Sie auf [+] oder [Gerät hinzufügen] in der oberen rechten Ecke der Geräte-Seite.</li> </ol>

<p>Schritt 4</p>		<p>Die App wird automatisch nach Ihrer Solarbank suchen. Sobald das Gerät gefunden wird, wird es auf der Liste angezeigt.</p> <ul style="list-style-type: none"> <li>• Bitte stellen Sie sicher, dass Ihr mobiles Bluetooth eingeschaltet ist und die App berechtigt ist, auf Bluetooth und Wi-Fi zuzugreifen.</li> <li>• Wenn Sie das Gerät manuell suchen möchten, können Sie auf [Balcony Solar System] in der Zeile "Geräte manuell hinzufügen" tippen.</li> </ul>
<p>Schritt 5</p>		<p>Nachdem Sie Solarbank über Bluetooth verbunden haben, müssen Sie ein Netzwerk für das Gerät auswählen. Wählen Sie ein Netzwerk aus der Liste aus und geben Sie das Passwort ein.</p> <ul style="list-style-type: none"> <li>• Das Gerät unterstützt nur 2,4-GHz-WLAN.</li> <li>• Stellen Sie sicher, dass das Passwort korrekt ist.</li> </ul>
<p>Schritt 6</p>		<p>Ihre Solarbank hat das Netzwerk erfolgreich konfiguriert. Wenn der Konfigurationsprozess fehlschlägt, können Sie untenstehende Fehlerbehebung durchführen:</p> <ul style="list-style-type: none"> <li>• Funktioniert das Netzwerk normal?</li> <li>• Ist das Gerät in der Nähe des Routers?</li> <li>• Ist Ihr Wi-Fi-Passwort korrekt eingegeben?</li> </ul>

## Firmware-Aktualisierung

Stellen Sie sicher, dass Ihr Gerät das Wi-Fi-Netzwerk konfiguriert hat und derzeit online ist, und der Mikro-Wechselrichter mit der Solarbank verbunden ist.

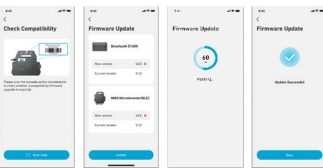
<p>Schritt 1</p>		<ol style="list-style-type: none"> <li>1. Wählen Sie die Marke des Mikrowechselrichters aus, der mit der Solarbank verbunden wird.</li> <li>• Wenn Sie keine Marke gefunden haben, wählen Sie "Andere".</li> <li>2. Wählen Sie das Modell des Mikro-Wechselrichters aus.</li> </ol>
<p>Schritt 2</p>		<p>Wenn es ein wichtiges Update für die Firmware von Solarbank oder Mikro-Wechselrichter gibt, wird die App Sie zum "Firmware-Updates"-Prozess führen. Stellen Sie sicher, dass Ihre Geräte eingeschaltet sind und mit Wi-Fi verbunden sind. Wenn keine Aktualisierung erforderlich ist, überspringen Sie diesen Schritt.</p> <p>Die Aktualisierungen könnten einige Minuten dauern. Bitte haben Sie Geduld. Wenn die Updates fehlschlagen, überprüfen Sie, ob die Geräte eingeschaltet oder online sind.</p>

# Steuerungsmodus

Wenn Solarenergie produziert wird, fließt die Energie zu Ihrem Hausverbrauch, der Solarbank-Speicherung und dem Netz. Sie können Familienlaststromtarife festlegen, um die Solarstromproduktion während einer bestimmten Zeit zu begrenzen, damit die Energie effektiv von Ihrer Familie genutzt werden kann, anstatt vom Netz verbraucht zu werden. Die zusätzliche Energie wird in Ihrer Solarbank gespeichert werden.

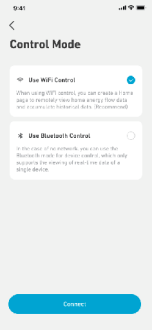
	<p>Im letzten Schritt können Sie Wi-Fi-Steuerungsmodus oder Bluetooth-Steuerungsmodus auswählen.</p> <ol style="list-style-type: none"> <li>1. WiFi-Steuerungsmodus: Ihre Solarbank wird sich mit dem Anker-Server verbinden, und wir werden Ihnen mehr Cloud-Services zur Verfügung stellen, einschließlich:             <ul style="list-style-type: none"> <li>• Ein Heimsystem erstellen.</li> <li>• Ferngesteuertes Festlegen eines Energieplans.</li> <li>• Fernüberwachung des Energieflusses im Haus.</li> <li>• Sammeln von Energie-Daten und Anzeigen von Trends aus historischen Daten.</li> </ul> </li> <li>2. Bluetooth-Steuerungsmodus: Ihre Solarbank wird keine Verbindung zum Anker-Server herstellen und in Offline-Umgebungen arbeiten können. Bitte beachten, dass Folgendes NICHT möglich ist:             <ul style="list-style-type: none"> <li>• Ein Heim-System erstellen.</li> <li>• Die Echtzeitdaten von Solarbank prüfen. Nur wenn Sie damit verbunden sind.</li> <li>• Einen Energieplan festlegen. Nur wenn Sie mit Solarbank verbunden sind.</li> <li>• Eine Sicherungskopie der Stromdaten in der Cloud haben.</li> </ul> </li> </ol>
--	---

# Familienlast Leistungstarif

Wenn Solarenergie produziert wird, fließt die Energie zu Ihrem Hausverbrauch, der Solarbank-Speicherung und dem Netz. Sie können Familienlaststromtarife festlegen, um die Solarstromproduktion während einer bestimmten Zeit zu begrenzen, damit die Energie effektiv von Ihrer Familie genutzt werden kann, anstatt vom Netz verbraucht zu werden. Die zusätzliche Energie wird in Ihrer Solarbank gespeichert werden.

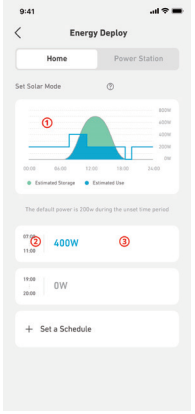
<p>Insgesamt</p>		<ol style="list-style-type: none"> <li>1. Erklärung des Bildschirms zur täglichen Energieverbrauchsanzeige:             <ul style="list-style-type: none"> <li>• Blaue Linie: Die Hauslaststromrate. Ändern Sie es in den unten stehenden Einstellungen.</li> <li>• Die Kurve: Solarenergie, die am Vortag produziert wurde. Beachten Sie, dass Wetterveränderungen die Produktion von Solarenergie beeinflussen können. Diese Kurve dient nur als Referenz.</li> <li>• Grüner Bereich: Geschätzter Solarstromspeicher in der Solarbank.</li> <li>• Blaue Fläche: Geschätzter Solarstromverbrauch, einschließlich des Hausverbrauchs und des Netzverbrauchs.</li> </ul> </li> <li>2. Zeiträumen: Sie können planen, wie viel Leistung während jedes Zeitraums verwendet wird.</li> <li>3. Familienlastgrenze: Legen Sie eine Grenze für die von Ihrem Zuhause und dem Netz verbrauchte Solarenergie fest. Sie können den Tarif für jeden Zeitraum anpassen. Nach der Modifikation wird sich der Plan [Bild 1] ändern, um Ihre Änderungen widerzuspiegeln.</li> </ol>
------------------	--	--

Fügen Sie einen Zeitraum hinzu.  
Ändern Sie die Leistungsrate.

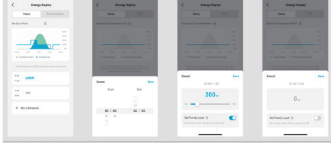

1. Sie können unten auf [Zeitplan festlegen] tippen, um einen Zeitraum hinzuzufügen. Jeder Clip hat eine Standardrate von 200W.
2. Sie können die Leistung durch Tippen auf den Zeitplanbereich → [Leistung einstellen] in jedem Zeitraum bearbeiten.

## Heim-System

### Erstellen Sie ein Heimsystem.

Sobald die Konfiguration abgeschlossen ist, können Sie ein Zuhause für Solarbank erstellen.

Szene 1

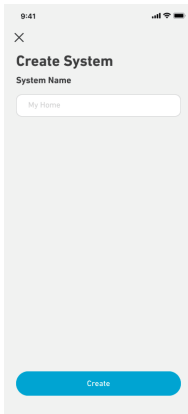

Benennen Sie Ihr Zuhause und tippen Sie auf "Erstellen", um ein Heimsystem zu erstellen.

- Sie können diesen Schritt überspringen, indem Sie die Seite schließen. Wir empfehlen Ihnen jedoch dringend, ein Heimsystem zu erstellen, damit wir Ihnen einen besseren Heimenergieservice bieten können.
- Sie können später auf der [Profil]-Seite ein Heim-System erstellen oder beitreten.

Szene 2

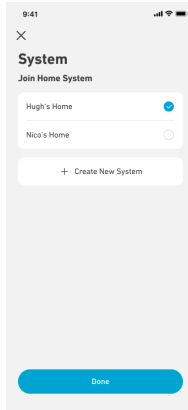

Wenn bereits Heimsysteme auf dem Konto vorhanden sind, können Sie einem Heimsystem beitreten.

# Heimstatistiken

Wenn ein Heimsystem eingerichtet ist, können Sie den Energiefluss und die Statistiken auf Ihrer [Home]-Seite anzeigen und überprüfen.

Szene 1

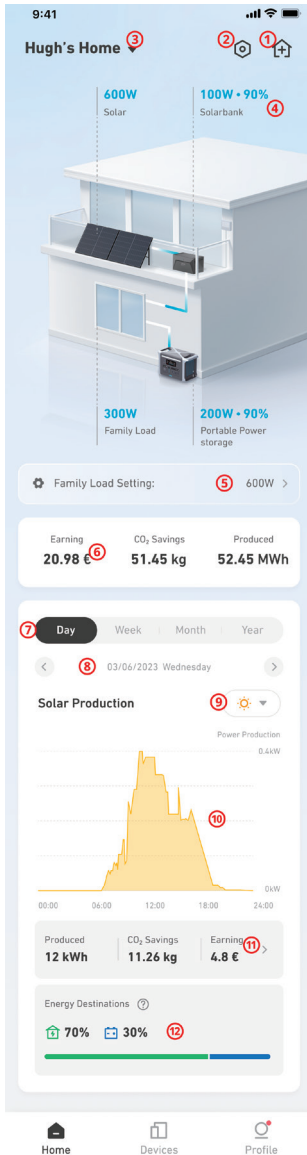

1. Erstellen Sie ein neues Heimsystem oder fügen Sie ein Gerät zu Ihrem aktuellen Heimsystem hinzu.
2. Gehe zu den Einstellungen für Startseite.
3. Wählen Sie ein Heimsystem aus (falls Sie mehrere Heime haben).
4. Die Energie fließt von jedem Gerät im Haus.
  - Sie können auf das Solarbank-Bild tippen, um den Gerätestatus zu überprüfen.
  - Wenn ein Fehler auftritt, sehen Sie eine Markierung am Gerät.
5. Hauslasteinstellung: Dies zeigt das von Ihnen für Ihr Zuhause während des aktuellen Zeitraums festgelegte Solar-Energie-Limit an. Sie können darauf tippen, um zur Seite mit den Hauslasteinstellungen zu gelangen.
6. Sehen Sie die Gesamtmenge an Stromersparnissen, reduzierten CO<sub>2</sub>-Emissionen und erzeugter Solarenergie durch Ihr Heimsystem.

Die Trendkarte zeigt die Statistiken der Geräte während eines bestimmten Zeitraums.

7. Ändern Sie den Datenzeitraum auf Tag/Woche/Monat/Jahr.
8. Überprüfen Sie den vorherigen / nächsten Zeitraum.
9. Zeigen Sie Daten-Trends der Solarproduktion, Solarbank und tragbaren Stromstationen (falls Trends erkannt werden).
10. Diagramm, das die Stromersparnis, die reduzierten CO<sub>2</sub>-Emissionen und die durch Solarmodule erzeugte Solarenergie während des aktuellen Zeitraums zeigt.
11. Verteilung von Solarenergie in Ihrem Heimsystem, entweder genutzt oder gespeichert.

Szene 2

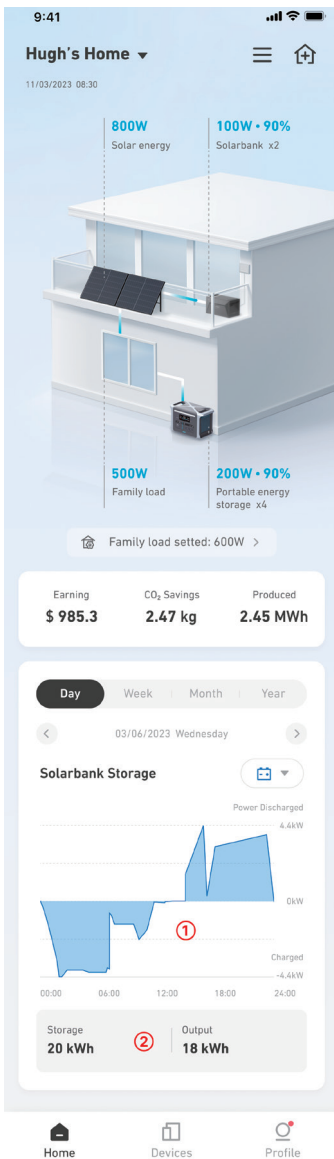

Beim Überprüfen von Solarbank-Daten:

1. Die Trendkarte zeigt die Lade (negativ) und Entlade (positiv) Leistungsrate des Geräts.
2. Die Gesamtspeicherung und Ausgabe von Solarbank während des ausgewählten Zeitraums.



# Lagerung und Wartung

Für optimale Leistung befolgen Sie bitte die unten stehenden Anweisungen, um Ihre Solarbank regelmäßig zu lagern und zu warten.

- Halten Sie das Produkt beim Gebrauch, Aufladen und Aufbewahren auf einer flachen Oberfläche.
- Verwenden Sie ein Baumwolltuch und Wasser zum Reinigen. Verwenden Sie keine Stahlwolle oder andere harte Materialien zur Reinigung.
- Für die Langzeitlagerung laden und entladen Sie die Solarbank alle 3 Monate (entladen Sie die Solarbank auf 20% und laden Sie sie dann auf 80% auf).

## Häufig gestellte Fragen

### Q1: Wie funktioniert Solarbank?

Solarbank ist die mittlere Verbindung zwischen dem Photovoltaikmodul und dem Mikro-Wechselrichter. Die Photovoltaik-Stromerzeugung fließt in die Solarbank und wird intelligent auf den Mikro-Wechselrichter verteilt. Die PV-Leistung wird dann entweder zu Hause in Elektrizität umgewandelt oder als Energie in der Batterie gespeichert. Die überschüssige Energie fließt nicht direkt ins Netz. Wenn die erzeugte Energie weit unter der Nachfrage des Benutzers liegt, wird der Energiespeicher das Haus mit Strom versorgen.

Sie können diese Leistungsverteilung über die Anker-App steuern, indem Sie während bestimmter Zeitperioden Grenzwerte festlegen. Dann passen Sie die Stromverteilung mit den folgenden drei Methoden weiter an:

1. Wenn die Photovoltaik-Stromerzeugung Ihr Limit erreicht oder übersteigt, liefert Solarbank Strom an Ihr Zuhause über den Durchgangskreislauf. Überschüssige Energie wird in der Solarbank gespeichert.
2. Wenn die Photovoltaik-Stromerzeugung größer als 100W, aber kleiner als Ihre Grenze ist, liefern die Solarmodule Strom an Ihr Zuhause. Es wird keine Energie gespeichert und keine gespeicherte Energie entladen.
3. Wenn die Photovoltaik-Stromerzeugung weniger als 100 W beträgt, wird der Strom entsprechend Ihrem Bedarf an Ihr Zuhause gesendet.

Wenn die Photovoltaik-Stromerzeugung nicht funktioniert, wird Strom aus Energiespeichern entsprechend Ihren Bedürfnissen geliefert.

Beispiele:

- Wenn Ihr Strombedarf mittags 100W beträgt und die Photovoltaik-Stromerzeugung 700W beträgt, lässt Solarbank 100W in den Mikro-Wechselrichter fließen, um ins Netz einzuspeisen, und 600W werden in Solarbank gespeichert.
- Wenn Ihr Strombedarf 600W beträgt und die photovoltaische Stromerzeugung 50W beträgt, schaltet Solarbank die photovoltaische Stromerzeugung ab. Solarbank nutzt stattdessen gespeicherte Energie, um 600W in Ihrem Zuhause zu verteilen.
- Morgens, wenn Ihr Strombedarf 200W beträgt und die Photovoltaik-Stromerzeugung 300W beträgt, liefert Solarbank basierend auf Ihren Einstellungen über den Durchgangskreislauf Strom an Ihr Zuhause. Überschüssige Energie wird in der Solarbank gespeichert.

### Q2: Welche Art von Solarmodulen und Wechselrichtern sind mit Solarbank kompatibel?

Bitte verwenden Sie ein Solarpanel, das den folgenden Spezifikationen für das Laden entspricht:

Wir empfehlen, dass die gesamte PV Voc (Leerlaufspannung) im Bereich von 30-55V liegt, PV Isc (Kurzschlussstrom): 36A max. Eingangsspannung: 60VDC max.

Der Mikro-Wechselrichter muss den Ausgangsspezifikationen von Solarbank entsprechen: Solarbank MC4 DC-Ausgang: 11-60V, 30A (max. 800W).

### Q3: Wie schließe ich Kabel und Geräte an die Solarbank an?

- Verbinden Sie die Solarbank mit dem Mikro-Wechselrichter mit den mitgelieferten MC4 Y-Ausgangskabeln.
- Verbinden Sie den Mikrowechselrichter mit einem Haushaltsstecker mit dem Originalkabel.
- Verbinden Sie die Solarmodule mit der Solarbank mithilfe der im Lieferumfang enthaltenen Solarmodul-Verlängerungskabel.

**Q4: Was ist die Ausgangsspannung von Solarbank? Gibt es eine Mindestspannung für den Mikro-Wechselrichter?**

Die Ausgangsspannung der Solarbank beträgt 11-60V. Wenn die Ausgangsspannung der Solarbank die Startspannung des Mikro-Wechselrichters überschreitet, wird der Mikro-Wechselrichter arbeiten.

**Q5: Gibt es eine Umgehung oder muss die Solarbank immer entladen werden?**

Wir haben einen Umgehungsstromkreis eingerichtet, aber die Energiespeicherung und Photovoltaik werden nicht gleichzeitig entladen. Während der Photovoltaik-Stromerzeugung wird der Mikrowechselrichter über den Bypass-Schaltkreis mit Strom versorgt, um Energieumwandlungsverluste zu reduzieren. Ein Teil der überschüssigen Solarenergie wird genutzt, um die Solarbank aufzuladen.

**Q6: Wenn meine Solaranlage unter 400W liegt, wird das Anschließen von Solarbank den Mikro-Wechselrichter beschädigen?**

Nein, das Anschließen der Solarbank wird den Mikro-Wechselrichter nicht beschädigen. Wir empfehlen Ihnen, die Ausgangsleistung in der App unter 400W einzustellen, um mögliche Schäden am Mikro-Wechselrichter zu vermeiden.

**Q7: Wie verbinde ich zwei Solarbanks?**

1. Verbinden Sie jede Solarbank mit demselben Mikro-Wechselrichter mit den mitgelieferten MC4 Y-Ausgangskabeln.
2. Verbinden Sie den Mikrowechselrichter mit einem Haushaltsstecker mit dem Originalkabel.
3. Verbinden Sie die Solarmodule und die beiden Einheiten mit den mitgelieferten Solarmodul-Verlängerungskabeln.

**Q8: Kann die in der Solarbank E1600 gespeicherte Energie während Stromausfällen an das häusliche Stromnetz verteilt werden?**

Im Falle eines Stromausfalls kann die in der Solarbank E1600 gespeicherte Energie nicht in das häusliche Stromnetz eingespeist werden.

**Q9: Kann Solarbank E1600 unter 0°C verwendet werden? Was ist die ideale Außentemperatur?**

Unterhalb von 0°C kann sich Solarbank nicht aufladen, aber sie entlädt sich normal. Die Photovoltaik-Stromerzeugung erfolgt auch normalerweise. Während des Winters ist die Photovoltaik-Stromerzeugung gering. Sie werden voraussichtlich den größten Teil des durch PV erzeugten Stroms nutzen und weniger überschüssige Energie verschwenden.

Wir empfehlen, Solarbank im Winter in Innenbereichen zu verwenden. Bitte beachten Sie untenstehende ideale Umgebungstemperaturbereiche für die Solarbank-Batterie:

Lade-Temperatur: 0~55°C

Entlade-Temperatur: -20~55°C

**Q10: Ist die Solarbank wasserdicht und staubdicht?**

Das Produkt kann im Freien platziert werden und ist mit IP65 bewertet, was Staub und Wasser widersteht.

# Technische Daten

Änderungen der technischen Daten sind ohne Vorankündigung vorbehalten.

Kapazität	1600Wh
Akkutyp	LiFePO <sub>4</sub>
Funkttyp	Bluetooth, 2,4 GHz Wi-Fi
Eingangsanschluss	MC4
Eingangsleistung (Aufladung)	800W max
Eingangsstrom	30A max (15A ×2)
*Spannungsbereich	11-60VDC
Ausgangsport	MC4
Bewertete Ausgangsleistung (Entladung)	800W max
Ausgangsstrom	30A max
*Nennspannungsbereich	11-60VDC
Ladetemperatur	0-55°C
Entlade-Temperatur	-20-55°C
Maße	420×232×240mm
Gewicht	20kg
Wasserdichtigkeitsbewertung	IP65
Garantie	10 Jahre

\*Unter Berücksichtigung der Leistungs- und Spannungsschwankungen der Solarmodule und zur Anpassung an die Betriebsspannung des Mikro-Wechselrichters wird empfohlen, dass die gesamte PV Voc (Leerlaufspannung) zwischen 30-55V liegt.

# Sicherheitsinformationen

## WICHTIGE SICHERHEITSHINWEISE

Lesen Sie die gesamte Gebrauchsanweisung, bevor Sie dieses Produkt verwenden. Nehmen Sie keine Änderungen oder Einstellungen vor, die nicht in diesem Handbuch beschrieben sind. Wenn Personenschäden, Datenverluste oder Schäden auf eine Missachtung der Anweisungen zurückzuführen sind, greift die Garantie nicht.

- Um das Verletzungsrisiko zu reduzieren, ist eine enge Überwachung erforderlich, wenn das Produkt in der Nähe von Kindern verwendet wird.
- Halten Sie nicht die Finger oder Hände in das Produkt.
- Die Verwendung eines Anhangs, der nicht vom Hersteller des Produkts empfohlen oder verkauft wird, kann zu einem Brandrisiko, einem elektrischen Schlag oder Verletzungen von Personen führen.
- Um das Risiko einer Beschädigung des Steckers und des Kabels zu reduzieren, ziehen Sie den Stecker und nicht das Kabel, um das Produkt zu trennen.

- Verwenden Sie das Produkt nicht über die Ausgangsleistung hinaus. Überlastete Ausgänge über der Nennleistung können zu einem Brandrisiko oder Verletzungsgefahr führen.
- Verwenden Sie das Produkt oder den Anhang nicht, wenn es beschädigt oder verändert ist. Beschädigte oder modifizierte Akkus können ein unvorhersehbares Verhalten aufweisen und zu Bränden, Explosionen oder Verletzungsrisiken führen.
- Betreiben Sie das Produkt nicht mit einem beschädigten Kabel oder Stecker oder einem beschädigten Ausgangskabel.
- Nehmen Sie das Produkt nicht auseinander. Bringen Sie es zu einem qualifizierten Servicetechniker, wenn eine Reparatur oder Wartung erforderlich ist. Eine falsche Wiederzusammenstellung kann zu einem Brand- oder Stromschlagrisiko führen.
- Setzen Sie das Produkt nicht Feuer oder hohen Temperaturen aus. Die Exposition gegenüber Feuer oder Temperaturen über 130°C kann eine Explosion verursachen.
- Um das Risiko eines elektrischen Schlags zu reduzieren, ziehen Sie das Netzteil aus der Steckdose, bevor Sie jegliche angeleitete Wartung durchführen.
- Lassen Sie Wartungsarbeiten nur von einem qualifizierten Techniker und nur mit identischen Ersatzteilen durchführen. Dadurch wird die Sicherheit des Produkts gewährleistet.
- Beim Aufladen eines Geräts kann sich das Produkt warm anfühlen. Dies ist ein normaler Betriebszustand und kein Grund zur Besorgnis.
- Beim Laden des internen Akkus arbeiten Sie in einem gut belüfteten Bereich und beschränken die Belüftung in keiner Weise.
- Reinigen Sie das Produkt nicht mit schädlichen Chemikalien oder Reinigungsmitteln.
- Unsachgemäßer Gebrauch, Fallenlassen oder übermäßige Gewaltanwendung können das Produkt beschädigen.
- Achten Sie bei der Entsorgung von Sekundärzellen oder Akkus darauf, die Zellen oder Akkus unterschiedlicher elektrochemischer Systeme voneinander getrennt zu entsorgen.
- Verwenden oder lagern Sie dieses Produkt nicht für längere Zeit in direktem Sonnenlicht, wie zum Beispiel in einem Auto, auf einer Ladefläche oder an einem anderen Ort, an dem es hohen Temperaturen ausgesetzt ist. Das kann dazu führen, dass das Produkt fehlerhaft funktioniert, sich verschlechtert oder Hitze erzeugt.
- Die Wartung von Batterien sollte von sachkundigem Personal durchgeführt oder überwacht werden, das über Batterien und die erforderlichen Vorsichtsmaßnahmen informiert ist.
- Verwenden Sie dieses Produkt nicht in der Nähe von starken statischen Elektrizitäts- oder starken magnetischen Feldern.
- Setzen Sie dieses Produkt nicht Feuer, explosiven Gasen oder Rauch aus.
- Stehen Sie nicht auf dem Produkt.
- Tauchen Sie das Produkt nicht in Wasser ein. Wenn das Produkt versehentlich ins Wasser fällt, legen Sie es an einem sicheren, offenen Ort ab und halten Sie es von Feuer fern, bis es vollständig trocken ist.

#### **Allgemeine Anweisungen zur Entfernung und Installation von Batterien.**

- Beim Austausch von Batterien verwenden Sie dieselbe Art und Anzahl von Batterien oder Batteriepacks.
- Entsorgen Sie Batterien nicht durch Verbrennen. Die Batterien können explodieren.
- Öffnen oder Beschädigen Sie die Batterien nicht. Freigesetzte Elektrolyte können giftig sein und sind schädlich für Haut und Augen.
- Eine Batterie kann ein Risiko für elektrischen Schlag und hohe Kurzschlussströme darstellen. Die folgenden Vorsichtsmaßnahmen sollten beim Arbeiten an Batterien beachtet werden:
  - a) Entfernen Sie Uhren, Ringe oder andere Metallgegenstände.
  - b) Verwenden Sie Werkzeuge mit isolierten Griffen.
  - c) Tragen Sie Gummihandschuhe und -stiefel.
  - d) Legen Sie keine Werkzeuge oder Metallteile auf die Batterien.
  - e) Trennen Sie die Ladequelle vor dem Anschließen oder Trennen der Batterieklemmen.
  - f) Bestimmen Sie, ob die Batterie versehentlich geerdet ist. Wenn versehentlich geerdet, entfernen Sie die Quelle von der Erde. Jeder Kontakt mit einem geerdeten Akku kann zu einem elektrischen Schock führen. Die Wahrscheinlichkeit eines solchen Schocks kann reduziert werden, wenn solche Gründe während der

Installation und Wartung entfernt werden (anwendbar auf Geräte und entfernte Batterieversorgungen, die keinen geerdeten Stromkreis haben).

### Warnung:

- Das Ersetzen einer Batterie durch einen falschen Typ kann Sicherheitsvorkehrungen aufheben und Gefahren verursachen.
- Die Entsorgung der Batterie/des Produkts durch Verbrennen, in einem heißen Ofen oder einer anderen Quelle signifikanter Hitze oder durch mechanisches Zerquetschen oder Schneiden der Batterie/des Produkts kann zu einer Explosion führen.
- Das Verlassen der Batterie/des Produkts in einer extrem heißen Umgebung kann zu einer Explosion oder Leckage von entflammaren Flüssigkeiten oder Gasen führen.
- Das Aussetzen der Batterie/des Produkts extrem niedrigem Luftdruck kann zu einer Explosion oder Leckage von brennbaren Flüssigkeiten oder Gasen führen.

 VORSICHT: EXPLOSIONSGEFAHR, WENN DIE BATTERIE DURCH EINEN FALSCHEN TYP ERSETZT WIRD. ENTSORGEN SIE GEBRAUCHTE BATTERIEN GEMÄSS DEN ANWEISUNGEN.

### Achtung



Nicht im Flugzeug erlaubt.



### Konformitätserklärung

Hiermit erklärt Anker Innovations Limited, dass dieses Produkt den Richtlinien 2014/53/EU & 2011/65/EU entspricht. Der vollständige Text der EU-Konformitätserklärung ist unter folgender Internetadresse verfügbar: <https://www.anker.com>.

Der folgende Importeur ist verantwortlich (Vertrag für EU-Belange):

Anker Innovations Deutschland GmbH | Georg-Muche-Strasse 3, 80807 Munich, Germany



Dieses Symbol bedeutet, dass das Produkt nicht als Hausmüll entsorgt werden darf, sondern einer angemessenen Sammelstelle für das Recycling zugeführt werden muss. Eine ordnungsgemäße Entsorgung und Wiederverwertung trägt dazu bei, natürliche Ressourcen, die menschliche Gesundheit und die Umwelt zu schützen. Weitere Informationen zu Entsorgung und Recycling des Produkts erhalten Sie von der Gemeinde vor Ort, dem Entsorgungsdienst oder dem Geschäft, in dem Sie dieses Produkt gekauft haben.



Die Bluetooth®-Wortmarke und -Logos sind eingetragene Marken von Bluetooth SIG, Inc., und ihre Verwendung durch Anker Innovations Limited erfolgt unter Lizenz. Andere Marken und Markennamen sind Eigentum ihrer jeweiligen Inhaber.

## Contenido de la caja



Anker SOLIX Solarbank E1600

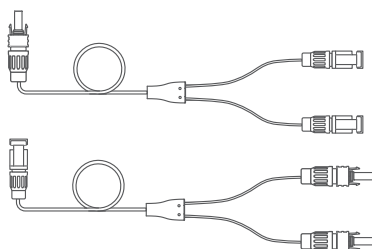

Cable de salida Y MC4 x2

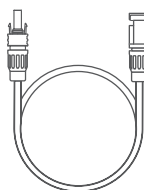

Cable de extensión para panel solar x4



Llave para desmontar conectores MC4



Manual de usuario

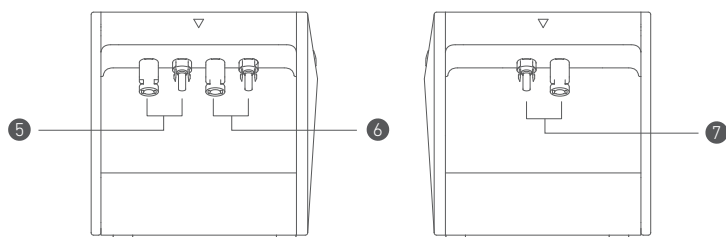
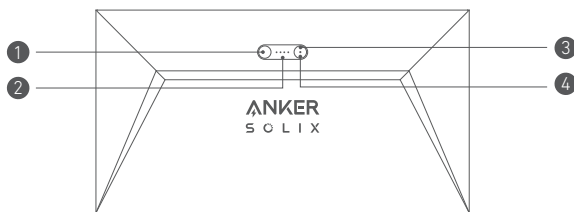

## Vista general

### Resumen del producto



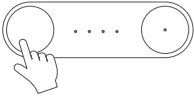

1 Botón de encendido	2 LED de estado de alimentación
3 Botón IoT	4 LED de estado de IoT
5 Puertos MC4 para la entrada PV 1	6 Puertos MC4 para entrada PV 2
7 Puertos MC4 para salida de PV	

## Controles de los botones

Botón	Acción	Función
	Presione durante 2 segundos	Encienda Solarbank
	Presione durante 2 segundos	Apague Solarbank
	Presione una vez cuando esté encendido	Compruebe el nivel actual de la batería
	Pulsar una vez	Activar la conexión a Internet
	Presione durante 2 segundos	Desactivar la conexión a Internet
	Presione durante 7 segundos	Resetear Bluetooth y Wi-Fi
	Presione simultáneamente durante al menos 15 segundos	Resetear Solarbank

## Guía de LED

LED	Indicación	Estado
	Blanco intermitente	En carga
	Blanco fijo	Nivel actual de la batería
	Verde intermitente	Desconectado de Internet
	Verde fijo	Conectado a Internet
	Luz apagada	Conexión desactivada
	Rojo intermitente	Advertencia de mal funcionamiento

# Instale su Solarbank

Opción A: Coloque su Solarbank en un suelo duro y nivelado.

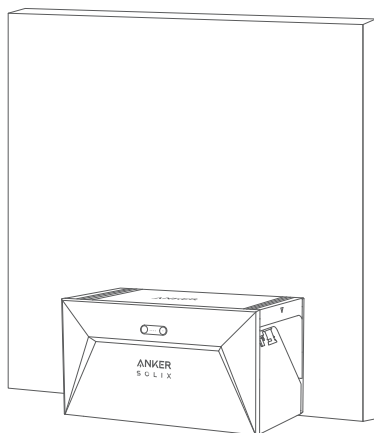

Opción B: Monte su Solarbank en una pared sólida de hormigón utilizando soportes de montaje adicionales\*.

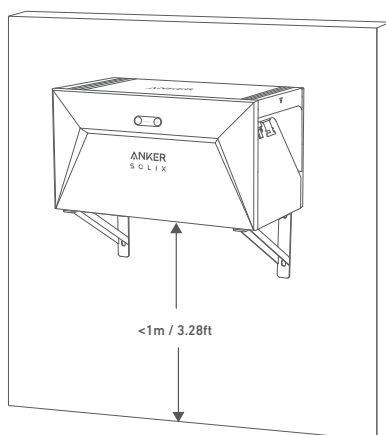

\* Por favor, escanee el código QR para comprar soportes de montaje.





# Conectar cables

## Solarbank Individual

1. Conecte Solarbank al microinversor utilizando los cables de salida MC4 Y incluidos.
2. Conecte el microinversor a un enchufe doméstico utilizando el cable original.
3. Conecte los paneles solares a Solarbank utilizando los cables de extensión de panel solar incluidos.

\*El enchufe varía según la región.

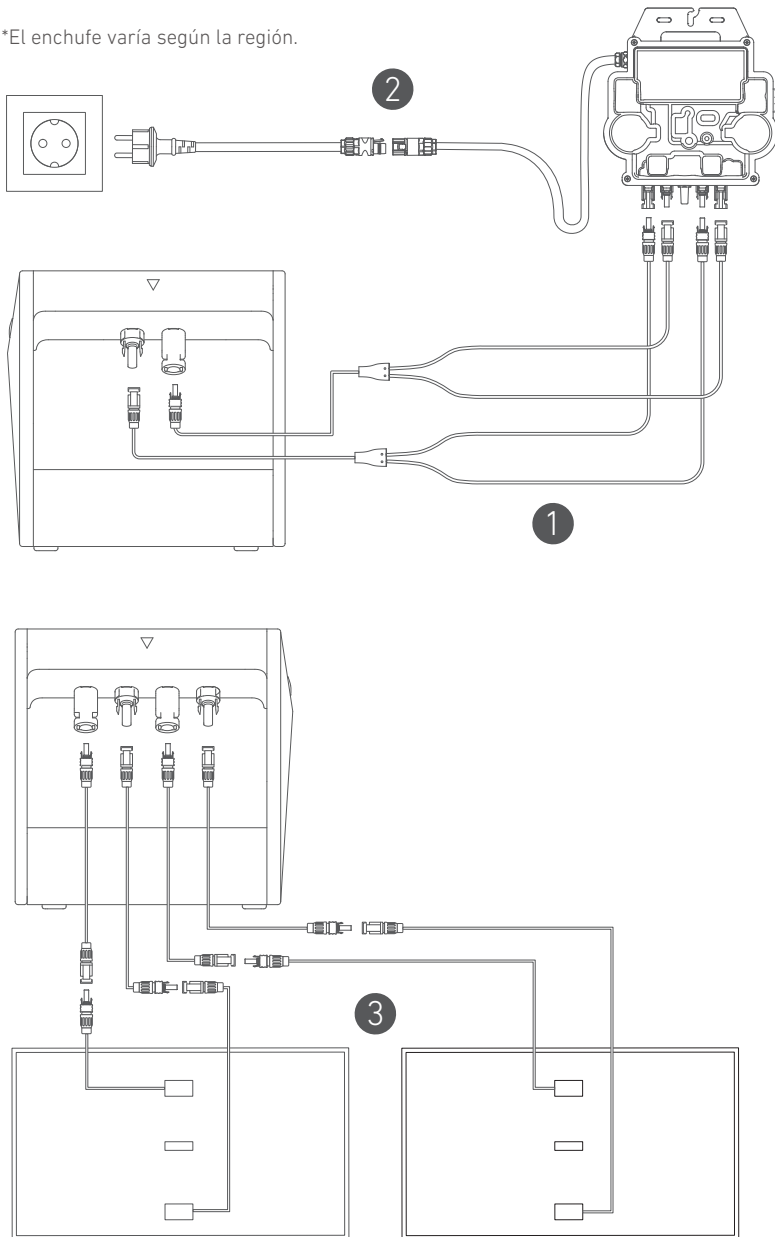

# Solarbanks en cascada

Solo se pueden conectar en cascada dos Solarbanks para duplicar la capacidad a 3.200 Wh.

1. Conecte cada Solarbank al microinversor utilizando los cables de salida MC4 Y incluidos.
2. Conecte el microinversor a un enchufe doméstico utilizando el cable original.
3. Conecte los paneles solares a los Solarbanks utilizando los cables de extensión de panel solar incluidos.

\*El enchufe varía según la región.

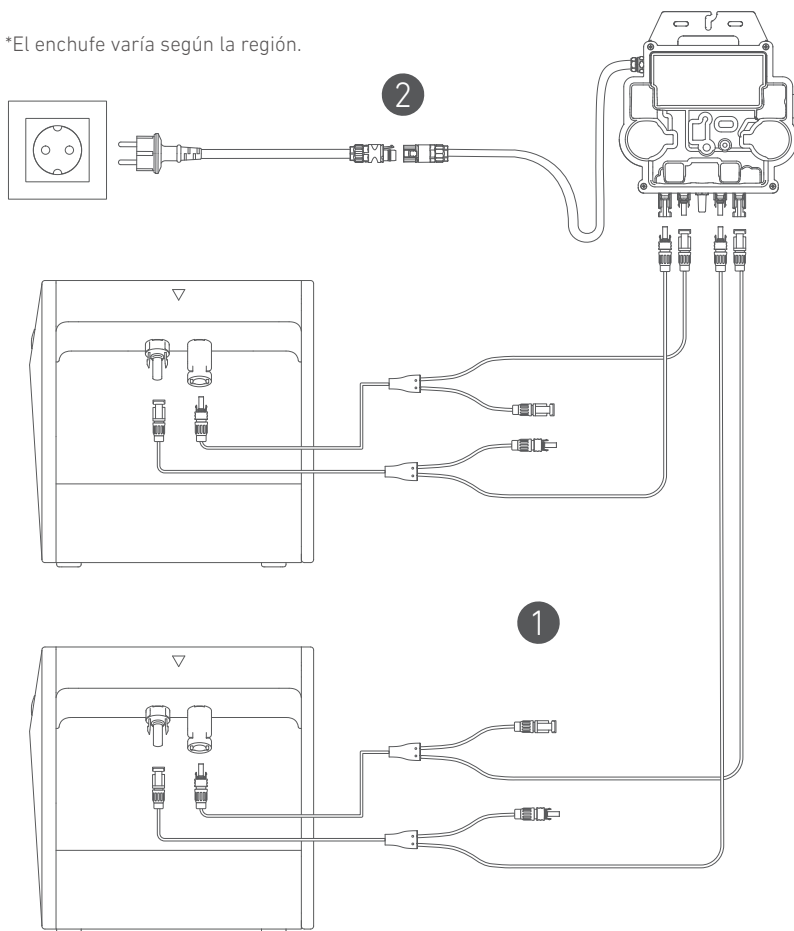

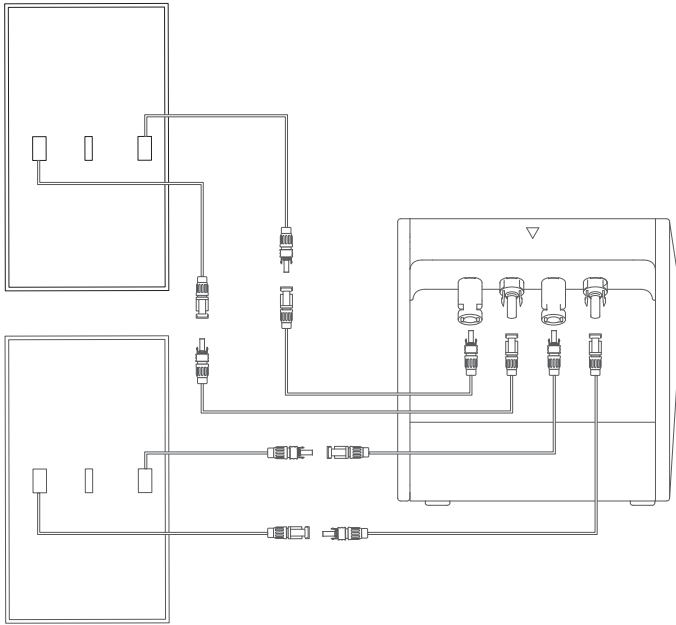

3

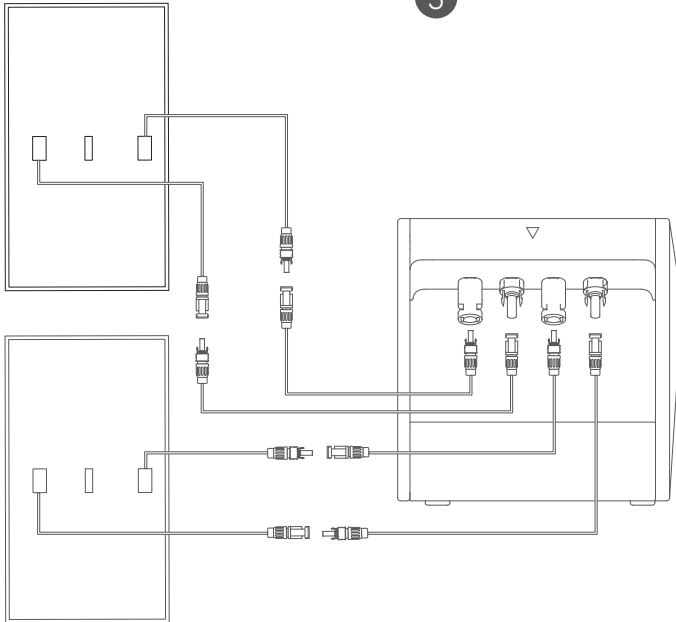

 Antes de conectar los cables, asegúrese de que el microinversor, los paneles solares y la red doméstica estén desconectados, y que Solabank esté apagado.

## Uso de su Solarbank

### Encendido

Presione el botón de encendido durante 2 segundos para encender su Solarbank.

Cuando se encienda, el LED de estado de alimentación parpadeará en blanco y el LED de estado de IoT parpadeará en verde simultáneamente tres veces.

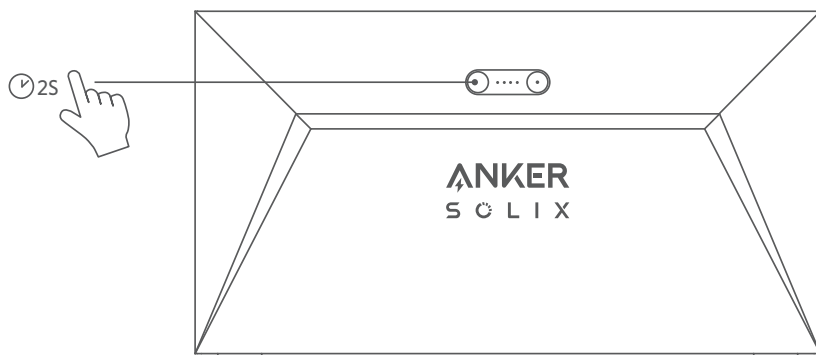

## Uso de la aplicación

### Aplicación Anker para Control Inteligente

Descargue la aplicación Anker para obtener la funcionalidad completa de tu Solarbank.

1. Descargue la aplicación Anker desde la App Store (dispositivos iOS) o Google Play (dispositivos Android), o escaneando el código QR. Después de instalar la aplicación, regístrese para obtener una cuenta.

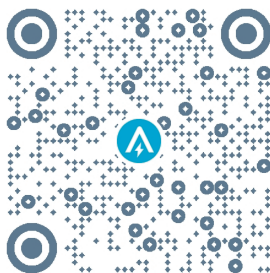

2. Siga las instrucciones en pantalla para completar la configuración.

- Conéctese a Internet: Para interactuar de forma remota con su sistema doméstico, conecte su Solarbank a Internet a través de una red Wi-Fi 2.4G o Bluetooth 4.0.
- Establezca un sistema doméstico: Cree un sistema doméstico o únase a uno existente. Puede monitorear el flujo de energía y hacer un plan de energía para su hogar.
- Transferencia de energía: Personalice sus preferencias de uso y almacenamiento de energía por período.
- Verifique los datos de energía: obtenga información sobre la generación, uso y almacenamiento de energía de su sistema con gráficos de energía.

3. Cuando la aplicación se inicie correctamente, se le dirigirá a la página de inicio de sesión.

Recuerde que la región del país DEBE coincidir con el lugar donde usted vive. Una región de país incorrecta puede causar un error de conexión del dispositivo.

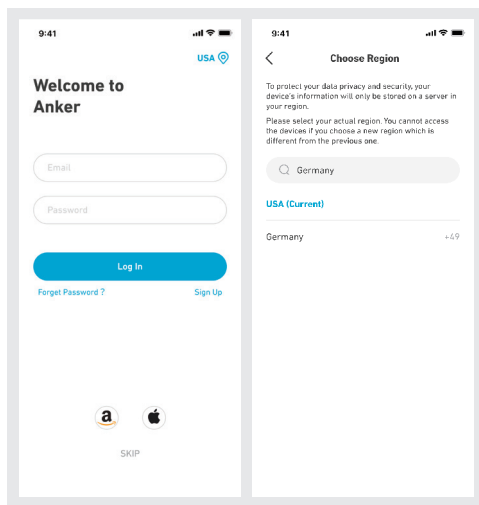

4. Puede iniciar sesión a través de una cuenta de Anker, Amazon o Apple ID.

Si no tiene una cuenta de Anker, puede pulsar [Sign Up] (Registrarse) para registrarse.



- Prepare un correo electrónico para el proceso de registro. Las contraseñas deben contener de 8 a 20 caracteres, letras mayúsculas y minúsculas, números y símbolos.

## Configuración de inicialización

### Configuración de red

Antes de configurar, asegúrese de que la red funcione correctamente. Mantenga una buena calidad de señal de Wi-Fi y no coloque el dispositivo demasiado lejos del enrutador.

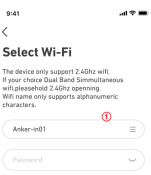
<p><b>Primer paso</b></p>		<p>Mantenga pulsado el botón izquierdo del dispositivo durante 2 segundos. Encienda su Solarbank.</p>
<p><b>Segundo paso</b></p>		<p>Presione el botón derecho del dispositivo. Active el modo Wi-Fi.</p> <ul style="list-style-type: none"> <li>• Cuando la luz verde parpadea, el dispositivo está en modo de configuración.</li> <li>• Si el dispositivo tiene configurada la red Wi-Fi y usted desea cambiar de red, puede mantener presionado este botón durante 7 segundos para restablecer la red Wi-Fi.</li> </ul>
<p><b>Tercer paso</b></p>		<ol style="list-style-type: none"> <li>1. Mantenga los dispositivos encendidos.</li> <li>2. Pulse [+] o [Add Device] (Agregar dispositivo) en la esquina superior derecha de la página de dispositivos.</li> </ol>

<p><b>Cuarto paso</b></p>		<p>La aplicación buscará automáticamente tu Solarbank. Una vez que encuentre el dispositivo, aparecerá en la lista.</p> <ul style="list-style-type: none"> <li>• Asegúrese de que el Bluetooth de su móvil esté encendido y que la aplicación esté autorizada para acceder al Bluetooth y a la red Wi-Fi.</li> <li>• Si desea buscar manualmente el dispositivo, puede pulsar [Balcony Solar System] (Sistema Solar del Balcón) en la fila "Add devices manually" (Agregar dispositivos manualmente).</li> </ul>
<p><b>Quinto paso</b></p>		<p>Después de conectar Solarbank a través de Bluetooth, es necesario elegir una red para el dispositivo. Seleccione una red de la lista e introduzca la contraseña.</p> <ul style="list-style-type: none"> <li>• El dispositivo solo admite redes Wi-Fi de 2.4 Ghz.</li> <li>• Asegúrese de que la contraseña sea correcta.</li> </ul>
<p><b>Sexto paso</b></p>		<p>Se ha configurado correctamente la red en su dispositivo Solarbank.</p> <p>Si el proceso de configuración presenta un error, puede solucionar los problemas siguiendo las opciones e continuación:</p> <ul style="list-style-type: none"> <li>• ¿Funcionando la red con normalidad?</li> <li>• ¿Está el dispositivo cerca del enrutador?</li> <li>• ¿Ha ingresado correctamente la contraseña de su red Wi-Fi?</li> </ul>

## Actualización del firmware

Asegúrese de haber configurado la red Wi-Fi en su dispositivo, de que este esté actualmente en línea y que el microinversor esté conectado al dispositivo Solarbank.

<p><b>Primer paso</b></p>		<ol style="list-style-type: none"> <li>1. Seleccione la marca del microinversor que se conecta al dispositivo Solarbank.</li> <li>• Si no ha encontrado una marca, elija "Others" (Otros).</li> <li>2. Seleccione el modelo del microinversor.</li> </ol>
<p><b>Segundo paso</b></p>		<p>Si hay una actualización importante para el firmware de Solarbank o microinversor, la aplicación lo guiará para ir al proceso de "Firmware Updates" (Actualizaciones de firmware). Asegúrese de que sus dispositivos estén encendidos y conectados a Wi-Fi.</p> <p>Si no hay necesidad de actualizar, omita este paso.</p> <p>Las actualizaciones podrían durar unos minutos. Tenga paciencia. Si las actualizaciones fallan, compruebe si los dispositivos están encendidos o en línea.</p>

## Modo de control

Cuando se produzca energía solar, la energía fluirá hacia el uso de carga de su hogar, el almacenamiento de Solarbank y a la red. Puede establecer tasas de carga familiar para limitar la salida de energía solar durante un tiempo especificado, de modo que su familia pueda utilizar la energía de manera efectiva en lugar de ser consumida por la red. La energía adicional se almacenará en su dispositivo Solarbank.

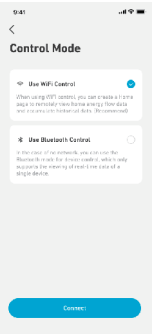
	<p>En el paso final, puede seleccionar el modo de control a través de Wi-Fi o el modo de control por Bluetooth.</p> <ol style="list-style-type: none"><li>1. Modo de control a través de Wi-Fi: Su dispositivo Solarbank se conectará al servidor de Anker y le proporcionaremos más servicios en la nube, incluidos los siguientes:<ul style="list-style-type: none"><li>• Creación de un sistema doméstico.</li><li>• Establecimiento remoto de un plan de energía.</li><li>• Visualización remota del flujo de energía del hogar.</li><li>• Recopilación de datos de energía y visualización de tendencias a partir de datos históricos.</li></ul></li><li>2. Modo de control por Bluetooth: Su dispositivo Solarbank no se conectará al servidor de Anker y podrá funcionar en circunstancias sin conexión. Ten en cuenta que <b>NO PUEDE</b>:<ul style="list-style-type: none"><li>• Crear un sistema doméstico.</li><li>• Revisar los datos de Solarbank en tiempo real en cualquier momento. Solo podrá hacerlo cuando tenga conexión con el dispositivo.</li><li>• Establecer un plan de energía en cualquier momento. Solo podrá hacerlo cuando tenga conexión con el dispositivo Solarbank.</li><li>• Tener una copia de seguridad de los datos de energía en la nube.</li></ul></li></ol>
--	--

## Tasa de potencia de carga familiar

Cuando se produzca energía solar, la energía fluirá hacia el uso de carga de su hogar, el almacenamiento de Solarbank y a la red. Puede establecer tasas de carga familiar para limitar la salida de energía solar durante un tiempo especificado, de modo que su familia pueda utilizar la energía de manera efectiva en lugar de ser consumida por la red. La energía adicional se almacenará en su dispositivo Solarbank.

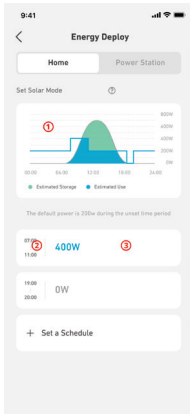
<p>En general</p>		<ol style="list-style-type: none"><li>1. Explicación de la pantalla de uso diario de energía:<ul style="list-style-type: none"><li>• Línea azul: la tasa de potencia de carga domiciliaria. Modifíquela en la configuración siguiente.</li><li>• La curva: energía solar producida el día anterior. Tenga en cuenta que los cambios climáticos pueden afectar la producción de energía solar. Esta curva es solo de referencia.</li><li>• Área verde: almacenamiento solar estimado en Solarbank.</li><li>• Área azul: consumo estimado de energía solar, incluyendo la carga del hogar y la red.</li></ul></li><li>2. Marco de tiempo: Puede programar cuánta energía se utiliza durante cada período de tiempo.</li><li>3. Límite de potencia de carga familiar: Establezca un límite en la energía solar consumida por su hogar y la red. Puede personalizar la tasa para cada período de tiempo. Después de la modificación, el plan [Imagen 1] cambiará para reflejar tus cambios.</li></ol>
-------------------	--	---

**Añadir período de tiempo**  
**Cambiar la tasa de energía**



1. Puede pulsar [Set a schedule] (Establecer un horario) a continuación para añadir un período de tiempo. Cada clip tiene una tasa predeterminada de 200 W.
2. Puede editar la tasa de energía pulsando la sección de programación → [set power (establecer energía) en cada período de tiempo.

## Sistema doméstico

### Cree un sistema doméstico

Una vez que se haya completado la configuración, puede crear un hogar para Solarbank.

**Escena 1**

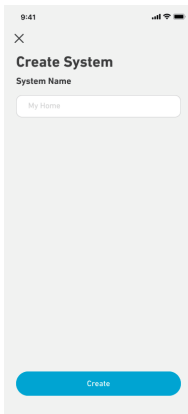

Asígnale un nombre a su hogar y pulse Create (Crear) para construir un sistema de hogar.

- Puede saltarse este paso cerrando la página; sin embargo, le recomendamos que cree un sistema doméstico para que podamos proporcionarle un mejor servicio de energía en el hogar.
- Puede crear un sistema doméstico o unirse a uno más adelante en la página [Profile] (Perfil).

**Escena 2**

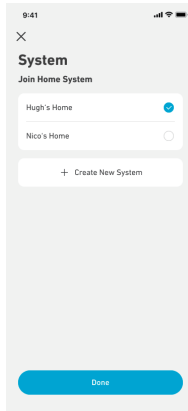

Si existen sistemas domésticos en la cuenta, puede unirse a un sistema doméstico.



# Estadísticas del hogar

Cuando se establece un sistema doméstico, puede ver y verificar el flujo de energía y las estadísticas en su página [Home] (Hogar).

Escena 1

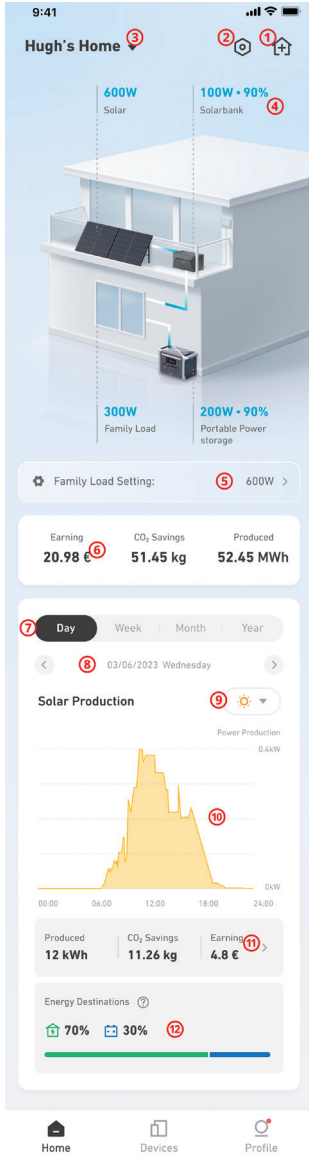

1. Cree un nuevo sistema de hogar o agregue un dispositivo a su sistema de hogar actual.
2. Vaya a la configuración de Home [Hogar].
3. Seleccione un sistema de hogar (si tiene múltiples hogares).
4. La energía fluye desde cada dispositivo en el hogar.
  - Puede pulsar la imagen de Solarbank para comprobar el estado del dispositivo.
  - Si hay un error, verá una marca en el dispositivo.
5. Configuración de carga doméstica: Muestra el límite de energía solar que ha establecido para su hogar durante el período de tiempo actual. Puede pulsarlo para ir a la página de configuración de carga doméstica.
6. Vea la cantidad total de ahorro de electricidad, reducción de emisiones de CO<sub>2</sub> y producción de energía solar generada por su sistema doméstico.

El mapa de tendencias muestra las estadísticas de dispositivos durante un cierto período de tiempo.

7. Cambie el período de datos a día/semana/mes/año.
8. Comprueba el período de tiempo anterior/siguiente.
9. Vea las tendencias de datos de producción solar, Solarbank y estaciones de energía portátiles (si se detectan tendencias).
10. Gráfico que muestra el ahorro de electricidad, la reducción de emisiones de CO<sub>2</sub> y la energía solar generada por paneles solares durante el período actual.
11. Distribución de energía solar en su sistema doméstico, ya sea utilizada o almacenada.

Escena 2

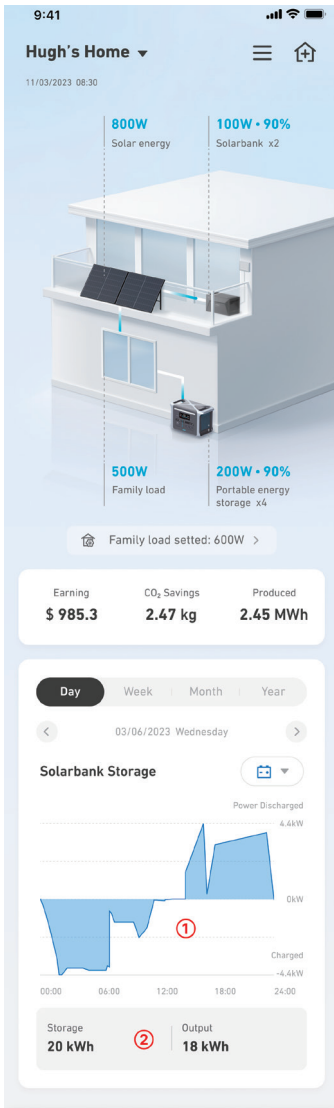

Al verificar los datos de Solarbank:

1. El mapa de tendencias mostrará la tasa de potencia de carga (negativa) y descarga (positiva) del dispositivo.
2. El almacenamiento y la producción total de Solarbank durante el período de tiempo seleccionado.

# Almacenamiento y Mantenimiento

Para un rendimiento óptimo, siga las instrucciones a continuación para almacenar y mantener su Solarbank regularmente.

- Mantenga el producto en una superficie plana al usarlo, cargarlo y almacenarlo.
- Utilice un paño de algodón y agua para limpiar. No utilice lana de acero u otros materiales duros para la limpieza.
- Para el almacenamiento a largo plazo, cargue y descargue Solarbank una vez cada 3 meses (descargue Solarbank al 20%, luego cárguelo hasta el 80%).

## Preguntas frecuentes (FAQ)

### ¿Cómo funciona Solarbank?

Solarbank es la conexión intermedia entre el módulo fotovoltaico y el microinversor. La generación de energía fotovoltaica fluye hacia Solarbank y se distribuye de manera inteligente al microinversor. La energía solar fotovoltaica se convierte en electricidad para su hogar o se almacena como energía en la batería. El exceso de energía no fluye directamente hacia la red. Cuando la energía generada esté muy por debajo de la demanda del usuario, el almacenamiento de energía suministrará electricidad a la casa.

Puede controlar esta distribución de energía estableciendo límites durante períodos de tiempo específicos en la aplicación Anker. Ac continuación, modifique aún más la distribución de energía con los siguientes tres métodos:

1. Cuando la generación de energía fotovoltaica alcanza o supere su límite, Solarbank suministra electricidad a su hogar a través del circuito de paso. El exceso de energía se almacena en Solarbank.
2. Cuando la generación de energía fotovoltaica es mayor a 100 W pero menor a su límite, los paneles solares suministran electricidad a su hogar. No se almacena energía ni se descarga energía almacenada.
3. Cuando la generación de energía fotovoltaica es inferior a 100 W, la electricidad se envía a su hogar según sus necesidades.

Cuando la generación de energía fotovoltaica no está funcionando, la electricidad se suministra desde el almacenamiento de energía según sus necesidades.

No hay suficiente espacio en el disco duro para guardar el archivo.

- Si su demanda de electricidad es de 100 W al mediodía y la generación de energía fotovoltaica es de 700 W, Solarbank permitirá que 100 W fluyan hacia el microinversor para ingresar a la red y 600 W se almacenarán en Solarbank.
- Si su demanda de electricidad es de 600 W y la generación de energía fotovoltaica es de 50 W, Solarbank detiene la generación fotovoltaica. En cambio, Solarbank utiliza la energía almacenada para distribuir 600 W a su hogar.
- Por la mañana, si su demanda de electricidad es de 200 W y la generación de energía fotovoltaica es de 300 W, Solarbank suministra electricidad a su hogar a través del circuito de paso según su configuración. El exceso de energía se almacena en Solarbank.

### ¿Qué tipo de paneles solares e inversores son compatibles con Solarbank?

Por favor, utilice un panel solar que cumpla con las siguientes especificaciones para la carga:

Recomendamos que voltaje del circuito abierto fotovoltaico esté en el rango de 30-55 V. Corriente de cortocircuito fotovoltaico: 36 A máx. Voltaje de entrada: 60 VCC máx.

El microinversor debe cumplir con las especificaciones de salida de Solarbank: Salida de CC de Solarbank MC4: 11-60 V, 30 A (máximo 800 W).

### ¿Cómo conecto cables y dispositivos a Solarbank?

- Conecte el dispositivo Solarbank al microinversor con los cables de salida de MC4 Y incluidos.
- Conecte el microinversor a un enchufe doméstico con el cable original.
- Conecte los paneles solares al dispositivo Solarbank con los cables de extensión para paneles solares incluidos.

### **¿Cuál es el voltaje de salida de Solarbank? ¿Existe un voltaje mínimo para el microinversor?**

El voltaje de salida de Solarbank es de 11-60 V. Si el voltaje de salida de Solarbank supera el voltaje de inicio del microinversor, el microinversor funcionará.

### **¿Existe un bypass o el dispositivo Solarbank siempre tiene que descargar?**

Hemos establecido un circuito de derivación, pero el almacenamiento de energía y la energía fotovoltaica no se descargarán simultáneamente. Durante la generación de energía fotovoltaica, el microinversor es alimentado por el circuito de derivación para reducir las pérdidas de conversión de energía. Parte de la energía solar excedente se utiliza para cargar Solarbank.

### **¿Si mi panel solar tiene menos de 400 W, ¿conectar Solarbank dañará el microinversor?**

No, conectar Solarbank no dañará el microinversor. Le recomendamos configurar la potencia de salida en la aplicación por debajo de 400 W para evitar daños potenciales al microinversor.

### **¿Cómo conecto dos dispositivos Solarbank?**

1. Conecte cada dispositivo Solarbank al mismo microinversor con los cables de salida de MC4 Y incluidos.
2. Conecte el microinversor a un enchufe doméstico con el cable original.
3. Conecte los módulos solares y las dos unidades con los cables de extensión de módulo solar incluidos.

### **¿Puede la energía almacenada en Solarbank E1600 distribuirse a la red doméstica durante cortes de energía?**

En caso de fallo de energía, la energía almacenada en Solarbank E1600 no puede distribuirse en la red eléctrica doméstica.

### **¿Puede Solarbank E1600 utilizarse a menos de 0 °C? ¿Cuál es la temperatura exterior ideal?**

Por debajo de 0 °C, Solarbank no puede cargarse, pero se descarga normalmente. La generación de energía fotovoltaica también ocurre normalmente. Durante el invierno, la generación de energía fotovoltaica es baja. Probablemente utilizará la mayor parte de la electricidad generada por paneles solares fotovoltaicos con menos exceso de energía desperdiciada.

Recomendamos usar Solarbank en el interior durante el invierno. Consulte a continuación los rangos de temperatura ambiental ideales para la batería Solarbank:

Temperatura de carga: 0~55 °C

Temperatura de descarga: -20~55 °C

### **¿Es Solarbank resistente al agua y al polvo?**

El producto puede colocarse en exteriores y tiene una clasificación IP65, lo que lo hace resistente al polvo y al agua.

# Especificaciones

Las especificaciones están sujetas a cambios sin previo aviso.

Capacidad	1600 Wh
Tipo de batería	LiFePO <sub>4</sub>
Tipo de conexión inalámbrica	Bluetooth, Wi-Fi de 2.4GHz.
Puerto de entrada	MC4
Potencia de entrada (carga)	800W máx.
corriente de entrada	30A máx. (15A ×2)
*Rango de voltaje	11-60VDC
Puerto de salida	MC4
Potencia nominal de salida (descarga)	800W máx.
corriente de salida	30A máx.
*Rango de voltaje nominal	11-60VDC
Temperatura de carga	0-55°C
Temperatura de descarga	-20-55°C
Dimensiones	420×232×240mm
Peso	20kg
Clasificación de resistencia al agua	IP65
Garantía	10 años

\*Considerando la potencia y la fluctuación de tensión de los paneles solares, y para ajustarse a la tensión de funcionamiento del microinversor, se recomienda que la Voc (tensión en circuito abierto) fotovoltaica total esté entre 30-55V.

## Información de seguridad

### INSTRUCCIONES DE SEGURIDAD

Lea todas las instrucciones antes de usar el producto. No realice cambios ni cree ajustes que no estén descritos en este manual. En caso de que se produzcan lesiones, pérdida de datos o daños por no seguir las instrucciones, no se aplicará la garantía.

- Para reducir el riesgo de lesiones, es necesaria una supervisión cercana cuando el producto se utilice cerca de niños.
- No introduzca los dedos ni las manos en el producto.
- El uso de un accesorio no recomendado o vendido por el fabricante del producto puede producir un riesgo de incendio, descarga eléctrica o lesiones a las personas.
- Para reducir el riesgo de dañar el enchufe y el cable eléctrico, desconecte el producto tirando del enchufe en lugar del cable.
- No utilice el producto por encima de su potencia nominal de salida. La sobrecarga de las salidas por encima de la clasificación puede producir un riesgo de incendio o lesiones a las personas.
- No utilice el producto o el accesorio que esté dañado o modificado. Las baterías dañadas o modificadas pueden comportarse de forma impredecible y provocar un incendio, explosión o riesgo de lesiones.
- No opere el producto con un cable o enchufe dañado, o con un cable de salida dañado.

- No desmonte el producto. Cuando el producto requiera mantenimiento o reparación, llévalo a un técnico de servicio cualificado. El reensamblaje incorrecto puede producir un riesgo de incendio o choque eléctrico.
- No exponga el producto al fuego o a altas temperaturas. La exposición al fuego o a temperaturas superiores a 130°C puede causar una explosión.
- Para reducir el riesgo de descarga eléctrica, desconecte la batería del enchufe antes de intentar cualquier mantenimiento indicado.
- La reparación o mantenimiento lo debe realizar un técnico especializado que trabaje solo con piezas de repuesto idénticas. De esta manera, se asegurará de mantener la seguridad del producto.
- Es posible que el producto se caliente ligeramente durante la carga de dispositivos. Esta es una condición de funcionamiento normal y no debe ser motivo de preocupación.
- Al cargar la batería interna, trabaje en un área bien ventilada y no restrinja la ventilación de ninguna manera.
- No limpie el producto con detergentes o productos químicos peligrosos.
- El uso incorrecto, las caídas y la aplicación de fuerzas excesivas pueden provocar daños en el producto.
- Cuando deseche pilas o baterías secundarias, mantenga las pilas o baterías de diferentes sistemas electroquímicos separadas entre ellas.
- No utilice ni almacene este producto bajo la luz directa del sol durante un largo período, como en un automóvil, caja de carga o cualquier otro lugar donde esté expuesto a altas temperaturas. Hacerlo puede provocar un mal funcionamiento, deterioro o generación de calor en el producto.
- El mantenimiento de las baterías debe ser realizado o supervisado por personal experto en baterías y en las precauciones necesarias.
- No utilice este producto cerca de campos magnéticos o de electricidad estática fuertes.
- No exponga este producto a gases inflamables, explosivos o humo.
- No se pare sobre el producto.
- No sumerja el producto en agua. Si el producto cae accidentalmente en agua, colóquelo en un lugar seguro y abierto y manténgalo alejado del fuego hasta que esté completamente seco.

#### **Instrucciones Generales Sobre la Retirada e Instalación de Baterías.**

- Al reemplazar las baterías, reemplace con el mismo tipo y número de baterías o paquetes de baterías.
- No deseche las baterías en un incendio. Las baterías pueden explotar.
- No abra ni dañe las baterías. Los electrolitos liberados pueden ser tóxicos y son perjudiciales para la piel y los ojos.
- Una batería puede presentar un riesgo de choque eléctrico y una alta corriente de cortocircuito. Se deben observar las siguientes precauciones al trabajar con baterías:
  - a) Retire los relojes, anillos u otros objetos de metal.
  - b) Utilice herramientas con mangos aislados.
  - c) Use guantes y botas de goma.
  - d) No coloque herramientas o piezas de metal encima de las baterías.
  - e) Desconecte la fuente de carga antes de conectar o desconectar los terminales de la batería.
  - f) Determine si la batería está accidentalmente conectada a tierra. Si se produce un cortocircuito accidental, retire la fuente de tierra. El contacto con cualquier parte de una batería conectada a tierra puede producir una descarga eléctrica. La probabilidad de tal choque eléctrico puede reducirse si se eliminan dichas conexiones a tierra durante la instalación y el mantenimiento (aplicable a equipos y suministros de batería remotos que no tienen un circuito de suministro conectado a tierra).

#### **Advertencia:**

- Reemplazar una batería con un tipo incorrecto puede anular las medidas de seguridad y crear peligro.
- La eliminación de la batería/producto en un fuego, un horno caliente u otra fuente de calor significativa, o mediante la trituración o el corte mecánico de la batería/producto puede provocar una explosión.
- Dejar la batería/producto en un ambiente extremadamente caliente puede producir una explosión o fuga de líquidos o gases inflamables.
- Someter la batería/el producto a una presión de aire extremadamente baja puede resultar en una explosión o fuga de líquidos o gases inflamables.

 PRECAUCIÓN: RIESGO DE EXPLOSIÓN SI LA BATERÍA ES REEMPLAZADA POR UN TIPO INCORRECTO. DESECHE LAS BATERÍAS USADAS DE ACUERDO CON LAS INSTRUCCIONES.

### Atención



No permitido en aeronaves.



### Declaración de Conformidad

Por la presente, Anker Innovations Limited declara que este producto cumple con las Directivas 2014/53/EU y 2011/65/EU. El texto completo de la declaración de conformidad de la UE está disponible en la siguiente dirección de internet: <https://www.anker.com>.

La siguiente empresa importadora es la parte responsable (contacto en la UE):

Anker Innovations Deutschland GmbH | Georg-Mueller-Strasse 3, 80807 Munich, Germany



Este símbolo indica que el producto no debe desecharse como residuo doméstico, sino que debe depositarse en unas instalaciones de recogida adecuadas para su reciclaje. La disposición y el reciclaje adecuados ayudan a proteger los recursos naturales, la salud humana y el medio ambiente. Para obtener más información acerca de la eliminación y el reciclaje de este producto, póngase en contacto con su ayuntamiento, el servicio de retirada de desechos o el establecimiento donde compró el producto.



La marca denominativa y los logotipos de Bluetooth® son marcas registradas propiedad de Bluetooth SIG, Inc. y cualquier uso de dichas marcas por parte de Anker Innovations Limited se realiza bajo licencia. El resto de marcas y nombres comerciales son de sus respectivos propietarios.

## Contenu du carton



Anker SOLIX Solarbank E1600

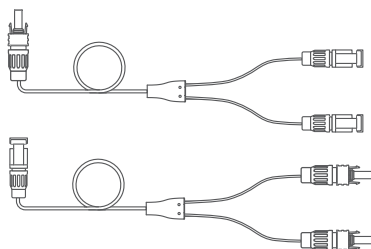

Câble de sortie MC4 Y x2

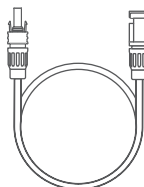

Câble d'extension de panneau solaire x4



Clé pour retirer les connecteurs MC4



Manuel d'utilisation

## Aperçu

### Aperçu du produit

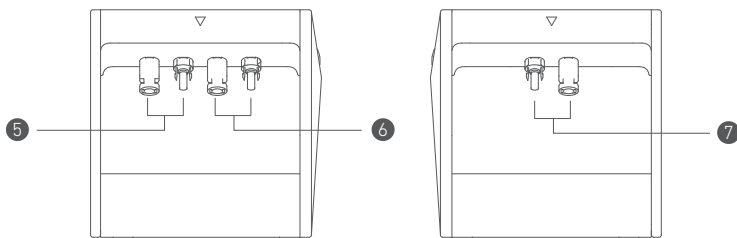
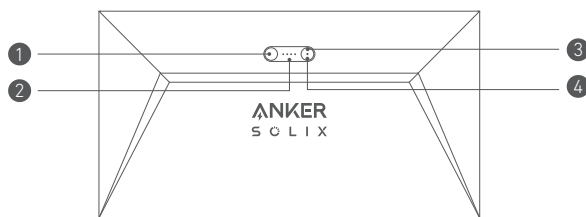

① Bouton d'alimentation

② LED d'état de l'alimentation

③ Bouton idO

④ LED d'état idO

⑤ ports MC4 pour l'entrée PV 1

⑥ ports MC4 pour l'entrée PV 2



⑦ ports MC4 pour la sortie PV

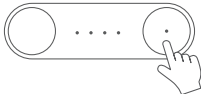
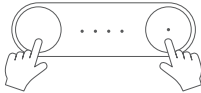

## Boutons de commande

Bouton	Action	Fonction
	Appuyez pendant 2 secondes	Allumer Solarbank
	Appuyez pendant 2 secondes	Éteignez Solarbank
	Appuyez une fois lorsqu'il est allumé	Vérifiez le niveau actuel de la batterie
	Appuyer une fois	Activer la connexion Internet
	Appuyez pendant 2 secondes	Désactiver la connexion Internet
	Appuyez pendant 7 secondes	Réinitialiser Bluetooth et Wi-Fi
	Appuyez simultanément pendant au moins 15 secondes	Réinitialiser Solarbank

## Guide LED

LED	Indication	État
	Blanc intermittent	En charge
	Blanc fixe	Niveau actuel de la batterie
	Vert clignotant	Déconnecté d'Internet
	Vert fixe	Connecté à Internet
	Lumière éteinte	Connexion désactivée
	Rouge clignotant	Avertissement de dysfonctionnement

# Installez votre Solarbank

Option A : Placez votre Solarbank sur un sol dur et plat.

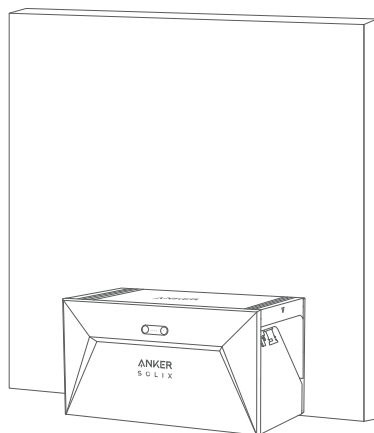

Option B : Montez votre Solarbank sur un mur en béton solide à l'aide de supports de montage supplémentaires\*.

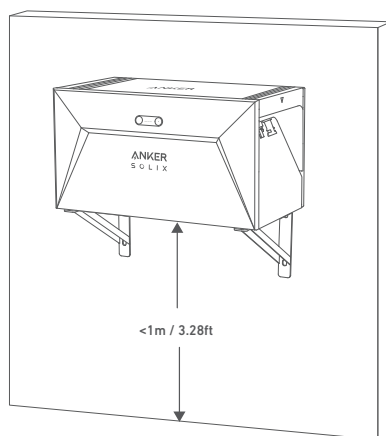

\* Veuillez scanner le code QR pour acheter des supports de montage.



# Connectez les câbles

## Banque solaire unique

1. Connectez Solarbank au micro-onduleur en utilisant les câbles de sortie MC4 Y inclus.
2. Connectez le micro-onduleur à une prise domestique à l'aide du câble d'origine.
3. Connectez les panneaux solaires à Solarbank en utilisant les câbles d'extension de panneau solaire inclus.

\*La prise varie selon la région.

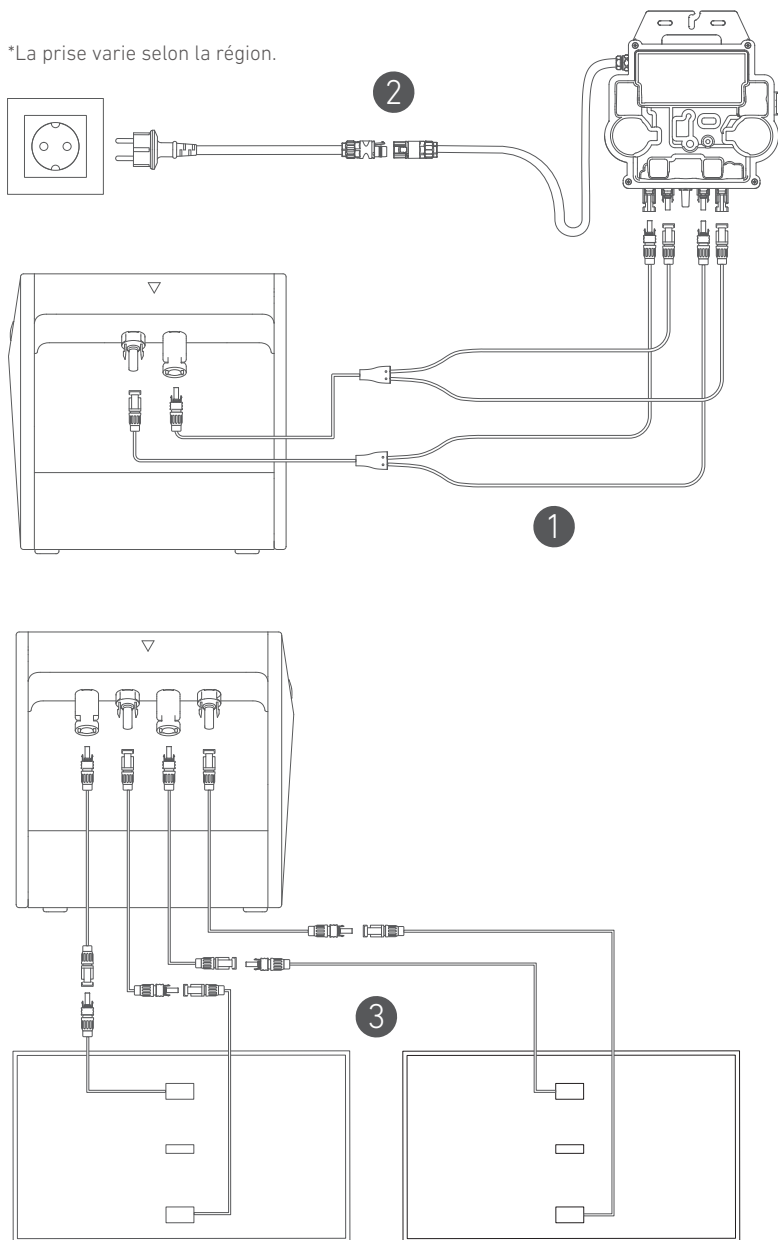

# Banques solaires en cascade

Seulement deux Solarbanks peuvent être en cascade pour doubler la capacité à 3 200 Wh.

1. Connectez chaque Solarbank au micro-onduleur à l'aide des câbles de sortie MC4 Y inclus.
2. Connectez le micro-onduleur à une prise domestique à l'aide du câble d'origine.
3. Connectez les panneaux solaires aux Solarbanks à l'aide des câbles d'extension de panneau solaire inclus.

\*La prise varie selon la région.

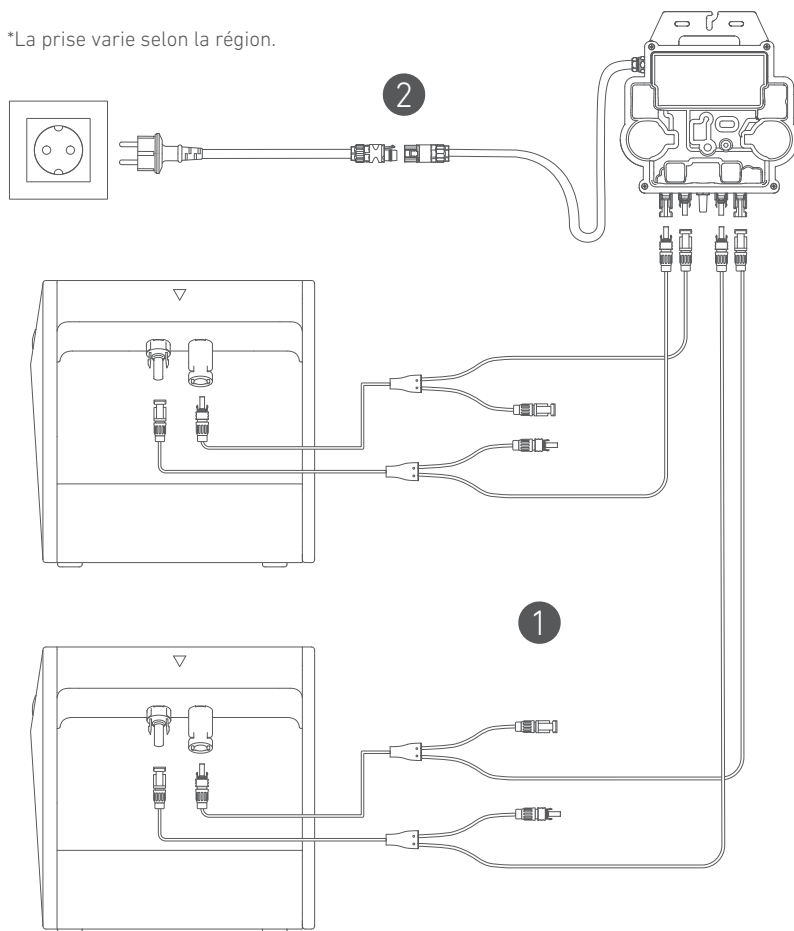

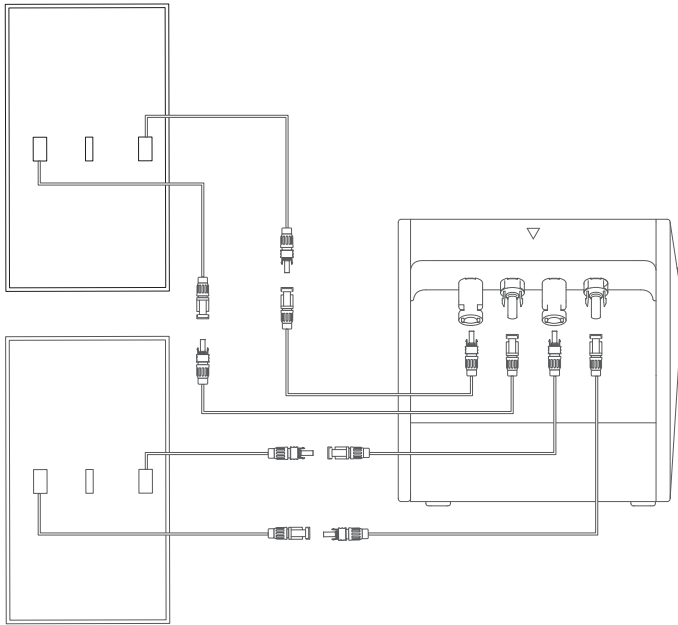

3

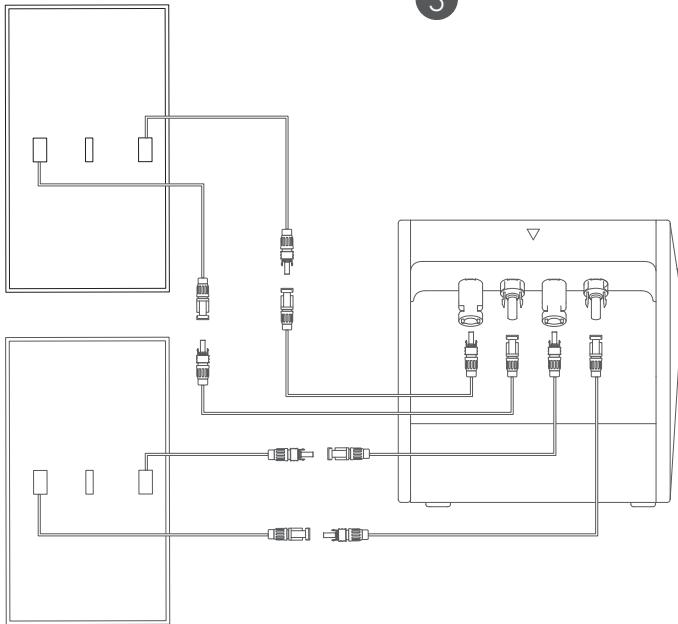

 Avant de connecter les câbles, assurez-vous que le micro-onduleur, les panneaux solaires et le réseau domestique sont déconnectés, et que Solabank est éteint.

# Utilisation de votre Solarbank

## Mise sous tension

Appuyez sur le bouton d'alimentation pendant 2 secondes pour allumer votre Solarbank.

Lorsqu'il est sous tension, le voyant d'état d'alimentation clignotera en blanc et le voyant d'état idO clignotera en vert simultanément trois fois.

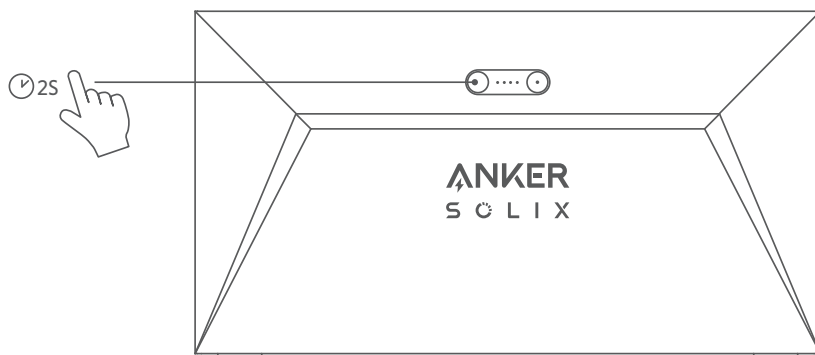

## En utilisant l'application.

### Application Anker pour un contrôle intelligent

Téléchargez l'application Anker pour bénéficier de toutes les fonctionnalités de votre Solarbank.

1. Téléchargez l'application Anker depuis l'App Store (appareils sous iOS) ou Google Play (appareils sous Android), ou en scannant le code QR. Après avoir installé l'application, créez un compte.

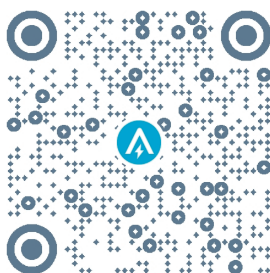

2. Suivez les instructions à l'écran pour terminer la configuration.

- Connectez-vous à Internet : pour interagir à distance avec votre système domestique, connectez votre Solarbank à Internet via un réseau Wi-Fi 2,4G ou Bluetooth 4.0.
- Établissez un système domestique : Créez un système domestique ou rejoignez-en un existant. Vous pouvez surveiller le flux d'énergie et élaborer un plan énergétique pour votre maison.
- Transfert d'énergie : personnalisez vos préférences d'utilisation et de stockage d'énergie par période.
- Vérifiez les données énergétiques : obtenez un aperçu de la génération, de l'utilisation et du stockage d'énergie de votre système grâce à des graphiques énergétiques.

3. Lorsque l'application est lancée avec succès, vous serez dirigé vers la page de connexion.

Veillez noter que la région du pays DOIT correspondre à l'endroit où vous vivez. Une région de pays incorrecte peut causer une défaillance de la connexion de l'appareil.

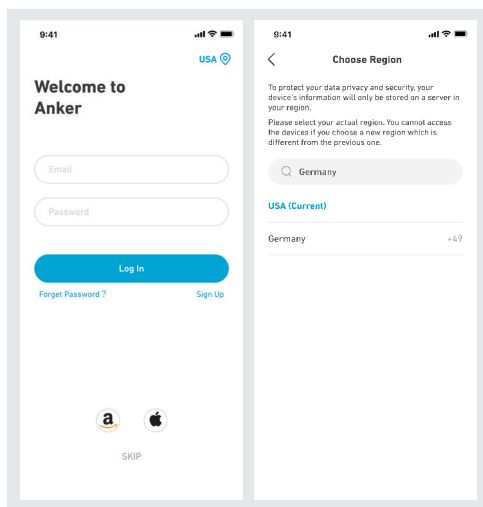

4. Vous pouvez vous connecter via un compte Anker, Amazon ou Apple ID.

Si vous n'avez pas de compte Anker, vous pouvez appuyer sur [S'inscrire] pour vous inscrire.

- Veuillez préparer un courriel pour le processus d'inscription. Les mots de passe doivent contenir entre 8 et 20 caractères, des lettres majuscules et minuscules, des chiffres et des symboles.

## Réglage d'initialisation

### Configuration du réseau

Avant de configurer, veuillez vous assurer que le réseau fonctionne correctement. Maintenez une bonne qualité de signal Wi-Fi et ne placez pas l'appareil trop loin du routeur.

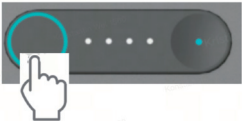
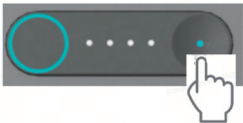
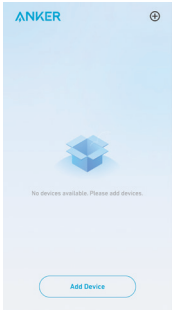
Étape 1		Appuyez et maintenez enfoncé le bouton gauche de l'appareil pendant 2 secondes. Allumez votre Solarbank.
Étape 2		<p>Appuyez sur le bouton de droite de l'appareil. Activez le mode Wi-Fi.</p> <ul style="list-style-type: none"> <li>• Lorsque le voyant vert clignote, l'appareil est en mode de configuration.</li> <li>• Si l'appareil est configuré en Wi-Fi et que vous souhaitez changer de réseau, vous pouvez maintenir ce bouton enfoncé pendant 7 secondes pour réinitialiser le Wi-Fi.</li> </ul>
Étape 3		<ol style="list-style-type: none"> <li>1. Gardez les appareils allumés,</li> <li>2. Appuyez sur [+] ou [Ajouter un appareil] dans le coin supérieur droit de la page Appareils.</li> </ol>

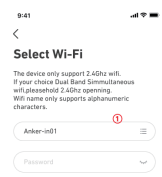
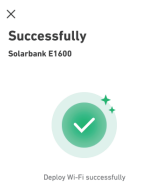
<p>Étape 4</p>		<p>L'application recherche automatiquement votre Solarbank. Une fois que l'appareil est trouvé, il apparaît sur la liste.</p> <ul style="list-style-type: none"> <li>• Veuillez vous assurer que le Bluetooth de votre téléphone portable est activé et que l'application est autorisée à accéder au Bluetooth et au Wi-Fi.</li> <li>• Si vous souhaitez rechercher manuellement l'appareil, vous pouvez appuyer sur [Système solaire de balcon] dans la ligne « Ajouter des appareils manuellement ».</li> </ul>
<p>Étape 5</p>		<p>Après avoir connecté Solarbank via Bluetooth, vous devez choisir un réseau pour l'appareil. Sélectionnez un réseau dans la liste et saisissez le mot de passe.</p> <ul style="list-style-type: none"> <li>• L'appareil ne prend en charge que le Wi-Fi à 2,4 Ghz.</li> <li>• Assurez-vous que le mot de passe est correct.</li> </ul>
<p>Étape 6</p>		<p>Votre solarbank a réussi à configurer le réseau. Si le processus de configuration échoue, vous pouvez effectuer un dépannage ci-dessous :</p> <ul style="list-style-type: none"> <li>• Le réseau fonctionne-t-il normalement ?</li> <li>• L'appareil est-il proche du routeur ?</li> <li>• Votre mot de passe Wi-Fi est-il saisi correctement ?</li> </ul>

## Mise à jour du micrologiciel

Assurez-vous que votre appareil a configuré le réseau Wi-Fi et est actuellement en ligne, et que le micro-onduleur se connecte à la Solarbank.

<p>Étape 1</p>		<ol style="list-style-type: none"> <li>1. Sélectionnez la marque du micro-onduleur qui se connecte à la Solarbank.</li> <li>• Si vous n'avez pas trouvé de marque, choisissez « Autres ».</li> <li>2. Sélectionnez le modèle du micro-onduleur</li> </ol>
<p>Étape 2</p>		<p>Si une mise à jour importante du micrologiciel de la Solarbank ou du micro-onduleur est disponible, l'application vous guidera vers le processus de « Mises à jour du micrologiciel ». Assurez-vous que vos appareils sont allumés et connectés au Wi-Fi.</p> <p>Si aucune mise à jour n'est nécessaire, passez cette étape.</p> <p>*Les mises à jour pourraient durer quelques minutes. Veuillez être patient. Si les mises à jour échouent, vérifiez si les appareils sont allumés ou connectés en ligne.</p>



## Mode de contrôle

Lorsque l'énergie solaire est produite, la puissance est dirigée vers votre consommation d'électricité domestique, le stockage Solarbank et le réseau. Vous pouvez définir des tarifs de puissance de charge familiale pour limiter la production d'énergie solaire pendant une période spécifiée, afin que l'énergie puisse être utilisée efficacement par votre famille au lieu d'être consommée par le réseau. L'énergie supplémentaire sera stockée dans votre Solarbank.

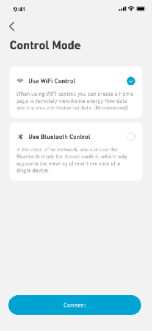
	<p>À l'étape finale, vous pouvez sélectionner le mode de contrôle Wi-Fi ou le mode de contrôle Bluetooth.</p> <ol style="list-style-type: none"><li>1. Mode de contrôle WiFi : votre Solarbank se connecte au serveur Anker, et nous vous fournirons plus de services cloud, notamment :<ul style="list-style-type: none"><li>• Création d'un système domestique.</li><li>• Définition à distance d'un plan énergétique.</li><li>• Visualisation à distance du flux d'énergie de la maison.</li><li>• Collecte de données énergétiques et affichage des tendances à partir des données historiques.</li></ul></li><li>2. Mode de contrôle Bluetooth : votre Solarbank ne se connecte pas au serveur Anker et peut fonctionner dans des circonstances hors ligne. Notez que vous NE POUVEZ PAS :<ul style="list-style-type: none"><li>• créer un système domestique.</li><li>• Consulter les données en temps réel de la Solarbank à tout moment. Seulement lorsque vous y êtes connecté.</li><li>• Établissez un plan énergétique à tout moment. Seulement lorsque vous êtes connecté à la Solarbank.</li><li>• Ayez une sauvegarde de secours des données d'alimentation dans le cloud.</li></ul></li></ol>
--	--

## Taux de puissance de charge familiale.

Lorsque l'énergie solaire est produite, la puissance est dirigée vers votre consommation d'électricité domestique, le stockage Solarbank et le réseau. Vous pouvez définir des tarifs de puissance de charge familiale pour limiter la production d'énergie solaire pendant une période spécifiée, afin que l'énergie puisse être utilisée efficacement par votre famille au lieu d'être consommée par le réseau. L'énergie supplémentaire sera stockée dans votre Solarbank.

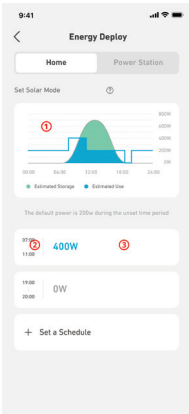
<p>Dans l'ensemble</p>		<ol style="list-style-type: none"><li>1. Explication de l'écran de consommation d'énergie quotidienne :<ul style="list-style-type: none"><li>• Ligne bleue : taux de puissance de charge domestique. Modifiez-le dans les paramètres ci-dessous.</li><li>• La courbe : énergie solaire produite la veille. Notez que les changements météorologiques peuvent affecter la production d'énergie solaire. Cette courbe n'est fournie qu'à titre de référence.</li><li>• Zone verte : stockage solaire estimé dans la Solarbank.</li><li>• Zone bleue : consommation estimée d'énergie solaire, incluant la charge domestique et le réseau.</li></ul></li><li>2. Période de temps : vous pouvez planifier la quantité d'énergie utilisée pendant chaque période de temps.</li><li>3. Limite de puissance de la charge familiale : définissez une limite sur l'énergie solaire consommée par votre maison et le réseau. Vous pouvez personnaliser le taux pour chaque période de temps. Après modification, le plan [Image 1] change pour refléter vos modifications.</li></ol>
------------------------	---	--

Ajouter une période de temps. Changer le taux de puissance.



1. Vous pouvez appuyer sur [Définir un horaire] ci-dessous pour ajouter une période de temps. Chaque clip a un taux par défaut de 200 W.
2. Vous pouvez modifier le taux de puissance en appuyant sur la section horaire → [définir la puissance] pour chaque période de temps.

## Système domestique

### Créez un système domestique.

Une fois que la configuration est terminée, vous pouvez créer un foyer pour la Solarbank.

Scène 1

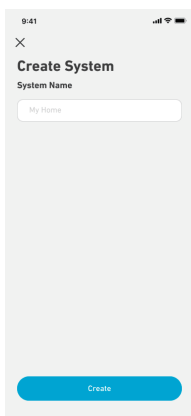

Nommez votre domicile et appuyez sur Créer pour construire un système domestique.

- Vous pouvez sauter cette étape en fermant la page ; cependant, nous vous recommandons vivement de créer un système domestique afin que nous puissions vous fournir un meilleur service d'énergie à domicile.
- Vous pouvez créer ou rejoindre un système domestique ultérieurement sur la page [Profil].

Scène 2

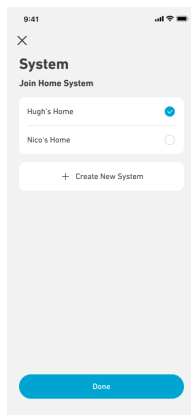

Si des systèmes domestiques existent sur le compte, vous pouvez rejoindre un système domestique.

# Statistiques domestiques

Lorsqu'un système domestique est établi, vous pouvez visualiser et vérifier le flux d'énergie et les statistiques sur votre page [Accueil].

Scène 1

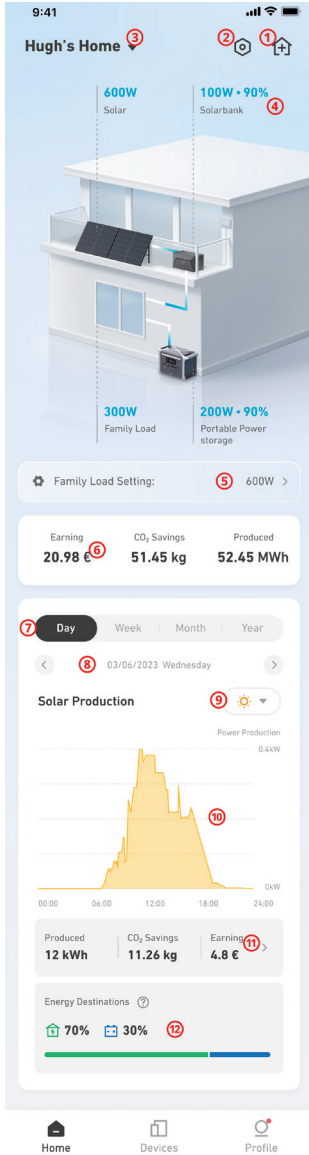

1. Créez un nouveau système domestique ou ajoutez un appareil à votre système domestique actuel.
2. Allez dans les paramètres de la page d'accueil.
3. Sélectionnez un système domestique (si vous avez plusieurs domiciles).
4. Les flux d'énergie proviennent de chaque appareil dans la maison.
  - Vous pouvez toucher l'image de la Solarbank pour vérifier l'état de l'appareil.
  - S'il y a une erreur, vous verrez une marque sur l'appareil.
5. Réglage de la charge domestique : cela montre la limite d'énergie solaire que vous avez définie pour votre maison pendant la période actuelle. Vous pouvez appuyer dessus pour accéder à la page de réglage de la charge domestique.
6. Veuillez consulter le montant total des économies d'électricité, des émissions de CO<sub>2</sub> réduites et de la production d'énergie solaire générée par votre système domestique.

La carte des tendances montre les statistiques des appareils pendant une certaine période de temps.

7. Changez la période de données en jour/semaine/mois/année.
8. Vérifiez la période de temps précédente/suivante.
9. Visualisez les tendances des données de production solaire, de la Solarbank et des stations d'énergie portables (si des tendances sont détectées).
10. Graphique montrant les économies d'électricité, les émissions de CO<sub>2</sub> réduites et l'énergie solaire générée par les panneaux solaires pendant la période actuelle.
11. Distribution de l'énergie solaire dans votre système domestique, qu'elle soit utilisée ou stockée.

Scène 2

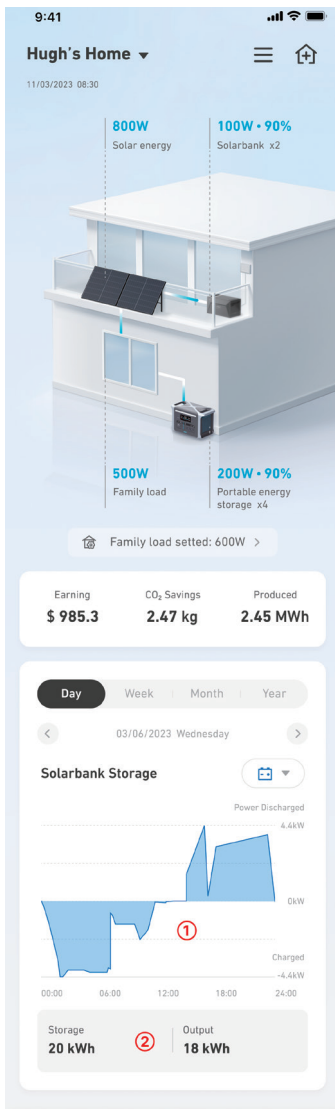

Lors de la vérification des données de la Solarbank :

1. La carte de tendance montre le taux de puissance de charge (négatif) et de décharge (positif) de l'appareil.
2. Le stockage total et la production de la Solarbank pendant la période de temps sélectionnée.

# Stockage et Entretien

Pour des performances optimales, suivez les instructions ci-dessous pour stocker et entretenir régulièrement votre Solarbank.

- Gardez le produit sur une surface plane lors de l'utilisation, de la charge et du stockage.
- Utilisez un chiffon en coton et de l'eau pour nettoyer. Ne pas utiliser de laine d'acier ou d'autres matériaux durs pour le nettoyage.
- Pour un stockage à long terme, chargez et déchargez Solarbank une fois tous les 3 mois (déchargez Solarbank à 20%, puis rechargez-le à 80%).

## Foire aux questions (FAQ)

### Q1 : Comment fonctionne Solarbank ?

Solarbank est la connexion intermédiaire entre le module photovoltaïque et le micro-onduleur. La production d'énergie photovoltaïque est acheminée vers la Solarbank et est intelligemment distribuée aux micro-onduleurs. L'énergie solaire photovoltaïque devient alors de l'électricité pour votre maison ou est stockée sous forme d'énergie dans la batterie. L'excès d'énergie ne s'écoule pas directement dans le réseau. Lorsque l'énergie générée est nettement inférieure à la demande de l'utilisateur, le stockage d'énergie fournit de l'électricité à la maison.

Vous pouvez contrôler cette distribution de puissance en définissant des limites pendant des périodes spécifiques dans l'application Anker. Ensuite, modifiez davantage la distribution de puissance avec les trois méthodes suivantes :

1. Lorsque la génération d'énergie photovoltaïque atteint ou dépasse votre limite, Solarbank fournit de l'électricité à votre domicile via le circuit de dérivation. L'excès d'énergie est stocké dans la Solarbank.
2. Lorsque la production d'énergie photovoltaïque est supérieure à 100 W mais inférieure à votre limite, les panneaux solaires fournissent de l'électricité à votre domicile. Aucune énergie n'est stockée et aucune énergie stockée n'est déchargée.
3. Lorsque la production d'énergie photovoltaïque est inférieure à 100 W, l'électricité est envoyée à votre domicile en fonction de vos besoins.

Lorsque la génération d'énergie photovoltaïque ne fonctionne pas, l'électricité est fournie à partir du stockage d'énergie en fonction de vos besoins.

Exemples :

- Si votre demande d'électricité est de 100 W à midi et que la génération d'énergie photovoltaïque est de 700 W, la Solarbank permet à 100 W de s'écouler dans le micro-onduleur pour entrer dans le réseau, et 600 W sont stockés dans la Solarbank.
- Si votre demande d'électricité est de 600 W et que la génération d'énergie photovoltaïque est de 50 W, la Solarbank arrête la génération photovoltaïque. Solarbank utilise plutôt l'énergie stockée pour distribuer 600 W à votre domicile.
- Le matin, si votre demande d'électricité est de 200 W et que la génération d'énergie photovoltaïque est de 300 W, la Solarbank fournit de l'électricité à votre domicile via le circuit de passage en fonction de vos paramètres. L'excès d'énergie est stocké dans la Solarbank.

### Q2 : Quels types de panneaux solaires et d'onduleurs sont compatibles avec Solarbank ?

Veillez utiliser un panneau solaire répondant aux spécifications suivantes pour la charge :

Nous recommandons que le PV Voc total (tension de circuit ouvert) soit dans la plage de 30 à 55 V. PV Isc (courant de court-circuit) : 36 A max. Tension d'entrée : 60 VCC max.

Le micro-onduleur doit répondre aux spécifications de sortie de la Solarbank : sortie CC Solarbank MC4 : 11 à 60 V, 30 A (800 W max).

### Q3 : Comment connecter les câbles et les appareils à la Solarbank ?

- Connectez la Solarbank au micro-onduleur avec les câbles de sortie MC4 Y inclus.
- Connectez le micro-onduleur à une prise domestique avec le câble d'origine.
- Connectez les panneaux solaires à la Solarbank à l'aide des câbles d'extension de panneau solaire inclus.

**Q4 : Quelle est la tension de sortie de la Solarbank ? Y a-t-il une tension minimale pour le micro-onduleur ?**

La tension de sortie de la Solarbank est de 11 à 60 V. Si la tension de sortie de la Solarbank dépasse la tension de démarrage du micro-onduleur, le micro-onduleur fonctionnera.

**Q5 : Y a-t-il une dérivation ou la Solarbank doit-elle toujours se décharger ?**

Nous avons mis en place un circuit de contournement, mais le stockage d'énergie et le photovoltaïque ne seront pas déchargés simultanément. Pendant la production d'énergie photovoltaïque, le micro-onduleur est alimenté par le circuit de dérivation pour réduire les pertes de conversion d'énergie. Une partie de l'énergie solaire excédentaire est utilisée pour charger Solarbank.

**Q6 : Si ma plaque solaire est inférieure à 400 W, est-ce que la connexion de la Solarbank endommagera le micro-onduleur ?**

Non, connecter la Solarbank n'endommagera pas le micro-onduleur. Nous vous recommandons de régler la puissance de sortie dans l'application sous 400 W pour éviter d'endommager potentiellement le micro-onduleur.

**Q7 : Comment puis-je connecter deux Solarbanks ?**

1. Connectez chaque Solarbank au même micro-onduleur à l'aide des câbles de sortie MC4 Y inclus.
2. Connectez le micro-onduleur à une prise domestique avec le câble d'origine.
3. Connectez les modules solaires et les deux unités avec les câbles d'extension de module solaire inclus.

**Q8 : Est-ce que l'énergie stockée dans la Solarbank E1600 peut être distribuée au réseau domestique pendant les pannes de courant ?**

En cas de panne de courant, l'énergie stockée dans la Solarbank E1600 ne peut pas être distribuée dans le réseau électrique domestique.

**Q9 : Est-ce que la Solarbank E1600 peut être utilisée en dessous de 0 °C ? Quelle est la température extérieure idéale ?**

En dessous de 0 °C, la Solarbank ne peut pas se charger, mais elle se décharge normalement. La génération d'énergie photovoltaïque se produit également normalement. Pendant l'hiver, la production d'énergie photovoltaïque est faible. Vous utiliserez probablement la plupart de l'électricité générée par les panneaux solaires avec moins de puissance excédentaire gaspillée.

Nous recommandons d'utiliser Solarbank à l'intérieur pendant l'hiver. Veuillez trouver ci-dessous les plages de température ambiante idéales pour la batterie Solarbank :

Température de charge : 0~55 °C

Température de décharge : -20~55 °C

**Q10 : Est-ce que la Solarbank est étanche et résistante à la poussière ?**

Le produit peut être placé à l'extérieur et est classé IP65, ce qui signifie qu'il résiste à la poussière et à l'eau.

# Spécifications

Les spécifications sont susceptibles d'être modifiées sans préavis.

Capacité	1600 Wh
Type de batterie	LiFePO4
Sans fil	Bluetooth, Wi-Fi 2,4 GHz
Port d'entrée	MC4
Puissance d'entrée (charge)	800W max
Courant d'entrée	30A max (15A x2)
*Plage de tension	11-60VCC
Port de sortie	MC4
Puissance de sortie nominale (décharge)	800W max
Courant de sortie	30A max
*Plage de tension nominale	11-60VCC
Température de charge	0-55°C
Température de décharge	-20-55°C
Dimensions	420×232×240mm
Poids	20kg
Classement d'étanchéité.	IP65
Garantie	10 ans

\*Compte tenu de la fluctuation de la puissance et de la tension des panneaux solaires, et pour correspondre à la tension de fonctionnement du micro-onduleur, il est recommandé que la tension PV totale (tension en circuit ouvert) soit comprise entre 30 et 55 V.

## Informations de sécurité

### CONSIGNES DE SÉCURITÉ IMPORTANTES

Lisez toutes les instructions avant d'utiliser ce produit. N'apportez pas de modifications et ne procédez pas à des configurations qui ne sont pas décrites dans ce manuel. En cas de lésions corporelles, de pertes de données ou de dommages pour cause de non-respect des instructions, la garantie ne s'applique pas.

- Pour réduire le risque de blessure, une surveillance étroite est nécessaire lorsque le produit est utilisé à proximité des enfants.
- Ne mettez pas les doigts ou les mains dans le produit.
- L'utilisation d'une pièce jointe non recommandée ou non vendue par le fabricant du produit peut entraîner un risque d'incendie, de choc électrique ou de blessure pour les personnes.
- Pour réduire le risque d'endommagement de la fiche électrique et du cordon, tirez sur la fiche plutôt que sur le cordon lorsque vous débranchez le produit.
- N'utilisez pas le produit au-delà de sa capacité de sortie. Les sorties en surcharge au-dessus de la valeur nominale peuvent entraîner un risque d'incendie ou de blessure pour les personnes.
- Ne pas utiliser le produit ou l'accessoire qui est endommagé ou modifié. Les batteries endommagées ou modifiées peuvent présenter un fonctionnement imprévisible risquant d'entraîner

un incendie, une explosion ou des blessures.

- Ne pas utiliser le produit avec un cordon ou une fiche endommagé(e), ou un câble de sortie endommagé.
- Ne démontez pas le produit. Adressez-vous à un technicien qualifié pour toute tâche d'entretien ou de réparation. Un réassemblage incorrect peut entraîner un risque d'incendie ou de choc électrique.
- Ne pas exposer le produit au feu ou à des températures élevées. L'exposition au feu ou à des températures supérieures à 130°C peut causer une explosion.
- Pour réduire le risque de choc électrique, débranchez le bloc d'alimentation de la prise avant de procéder à tout entretien indiqué.
- Confiez les réparations à un technicien qualifié en utilisant uniquement des pièces de rechange identiques. Cela permettra de préserver la sûreté d'utilisation du produit.
- Lors du chargement d'un appareil, le produit peut être chaud. Ceci est une condition de fonctionnement normale et ne devrait pas être une source de préoccupation.
- Lors de la charge de la batterie interne, travaillez dans une zone bien ventilée et ne restreignez en aucun cas la ventilation.
- Ne nettoyez pas le produit avec des produits chimiques ou des détergents nocifs.
- Une mauvaise utilisation, une chute ou une force excessive peut endommager le produit.
- Lors de la mise au rebut de piles ou de batteries secondaires, séparez les piles ou batteries de différents systèmes électrochimiques les uns des autres.
- Ne pas utiliser ou stocker ce produit en plein soleil pendant une longue période, comme dans une voiture, une benne de chargement ou tout autre endroit où il sera exposé à des températures élevées. Une telle pratique peut causer un dysfonctionnement, une détérioration ou une génération de chaleur du produit.
- L'entretien des batteries doit être effectué ou supervisé par du personnel compétent en matière de batteries et de précautions requises.
- Ne pas utiliser ce produit à proximité de champs électrostatiques ou magnétiques forts.
- Ne pas exposer ce produit à des gaz inflammables, explosifs ou de la fumée.
- Ne pas se tenir sur le produit.
- Ne pas immerger le produit dans l'eau. Si le produit tombe accidentellement dans l'eau, placez-le dans un endroit sûr et ouvert et éloignez-le du feu jusqu'à ce qu'il soit complètement sec.

#### **Instructions générales concernant le retrait et l'installation des batteries.**

- Lors du remplacement des piles, remplacez-les par le même type et le même nombre de piles ou de blocs-batteries.
- Ne jetez pas les piles dans un feu. Les batteries peuvent exploser.
- Ne pas ouvrir ou endommager les batteries. Les électrolytes libérés peuvent être toxiques et sont nuisibles pour la peau et les yeux.
- Une batterie peut présenter un risque de choc électrique et de courant de court-circuit élevé. Les précautions suivantes doivent être observées lors du travail sur les batteries :
  - a) Retirez les montres, bagues ou autres objets métalliques.
  - b) Utilisez des outils avec des poignées isolées.
  - c) Portez des gants et des bottes en caoutchouc.
  - d) Ne posez pas d'outils ou de pièces métalliques sur les batteries.
  - e) Déconnectez la source de charge avant de connecter ou de déconnecter les bornes de la batterie.
  - f) Déterminez si la batterie est accidentellement mise à la terre. Si la mise à la terre est effectuée par inadvertance, retirez la source de la terre. Le contact avec n'importe quelle partie d'une batterie mise à la terre peut entraîner un choc électrique. La probabilité d'un tel choc peut être réduite si de tels motifs sont éliminés lors de l'installation et de la maintenance (applicable aux équipements et aux alimentations de batterie à distance n'ayant pas de circuit d'alimentation mis à la terre).



**Attention :**

- Le remplacement d'une batterie par un type incorrect peut annuler les dispositifs de sécurité et générer un danger.
- La mise au rebut de la batterie/du produit dans un feu, un four chaud ou une autre source de chaleur importante, ou par écrasement ou découpe mécanique de la batterie/du produit peut entraîner une explosion.
- Laisser la batterie/le produit dans un environnement extrêmement chaud peut entraîner une explosion ou une fuite de liquides ou de gaz inflammables.
- Soumettre la batterie/le produit à une pression d'air extrêmement basse peut entraîner une explosion ou une fuite de liquides ou de gaz inflammables.

 ATTENTION : RISQUE D'EXPLOSION SI LA BATTERIE EST REMPLACÉE PAR UNE BATTERIE DE TYPE INAPPROPRIÉ. ÉLIMINEZ LES BATTERIES USAGÉES CONFORMÉMENT AUX INSTRUCTIONS.

**Attention**

Interdit à bord de l'avion.

**Déclaration de conformité**

Par la présente, Anker Innovations Limited déclare que ce produit est conforme aux directives 2014/53/UE et 2011/65/UE. Le texte intégral de la déclaration de conformité de l'UE est disponible à l'adresse internet suivante : <https://www.anker.com>.

L'importateur suivant est la partie responsable (contact pour les questions européennes) :  
Anker Innovations Deutschland GmbH | Georg-Muche-Strasse 3, 80807 Munich, Germany



Ce symbole signifie que le produit ne doit pas être jeté avec les déchets ménagers, mais doit être transmis à un établissement de collecte adapté pour permettre son recyclage. Une élimination et un recyclage appropriés contribuent à protéger les ressources naturelles, la santé humaine et l'environnement. Pour en savoir plus sur l'élimination et le recyclage de ce produit, contactez votre municipalité, le service d'élimination des déchets ou le magasin où vous avez acheté ce produit.



La marque et les logos Bluetooth® sont des marques déposées de Bluetooth SIG, Inc. et toute utilisation de ces marques par Anker Innovations Limited s'effectue sous licence. Les autres marques et noms commerciaux sont ceux de leurs détenteurs respectifs.

## Contenuto della confezione



Anker SOLIX Solarbank E1600

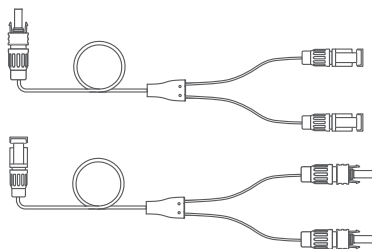

Cavo di uscita MC4 Y x2

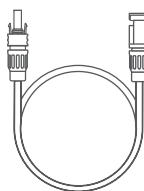

Cavo di prolunga del pannello solare x4



Chiave per la rimozione dei connettori MC4



Manuale utente

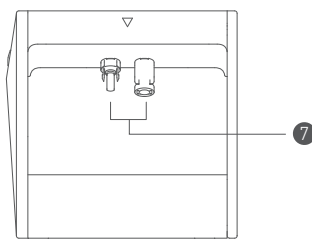
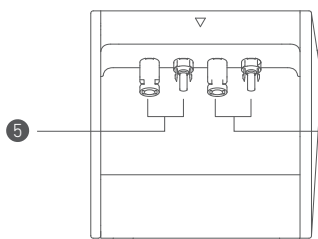
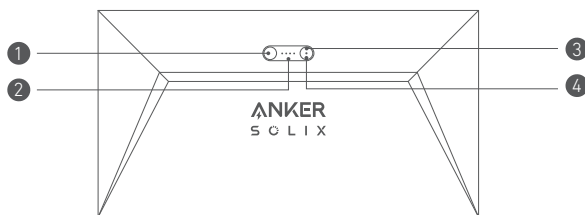

## Panoramica

### Panoramica del prodotto



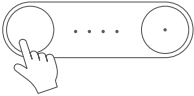

1 Pulsante di accensione	2 LED di stato dell'alimentazione
3 pulsante IoT	4 LED di stato IoT
5 porte MC4 per l'ingresso PV 1	6 porte MC4 per l'ingresso PV 2
7 porte MC4 per l'uscita PV	

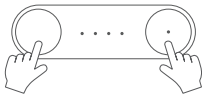
## Comandi a pulsante

Pulsante	Azione	Funzione
	Premere per 2 secondi	Accendere la Solarbank
	Premere per 2 secondi	Spegnere la Solarbank
	Premere una volta quando è acceso	Verificare il livello attuale della batteria
	Premere una volta	Attivare la connessione ad Internet
	Premere per 2 secondi	Disattivare la connessione ad Internet
	Premere per 7 secondi	Ripristinare il Bluetooth e il Wi-Fi
	Premere contemporaneamente per almeno 15 secondi	Resettare la Solarbank

## Guida LED

LED	Indicazione	Stato
	Emissione luce bianca	In carica
	Bianco fisso	Livello attuale della batteria
	Verde lampeggiante	Disconnesso da Internet
	Verde fisso	Connesso a Internet
	Spia spenta	Connessione disattivata
	Rosso lampeggiante	Avviso di malfunzionamento

# Installate la vostra Solarbank

Opzione A: Posizionate la vostra Solarbank su un pavimento rigido e piano.

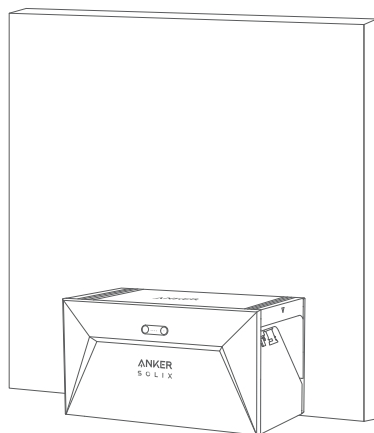

Opzione B: Montate la vostra Solarbank su una solida parete di cemento utilizzando le staffe di montaggio aggiuntive\*.

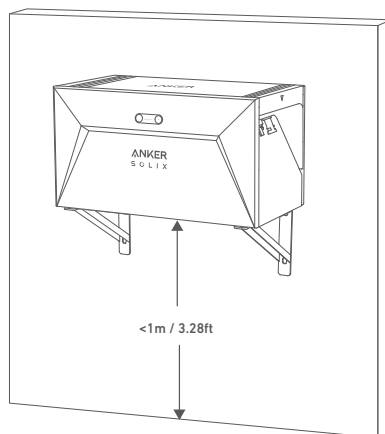

\* Per acquistare le staffe di montaggio, scansionare il codice QR.



# Collegate i cavi

## Solarbank singola

1. Collegate la Solarbank al microinverter utilizzando i cavi di uscita MC4 Y in dotazione.
2. Collegate il microinverter ad una presa di casa utilizzando il cavo originale.
3. Collegate i pannelli solari alla Solarbank utilizzando i cavi di prolunga per pannelli solari inclusi.

\*La spina varia a seconda della regione.

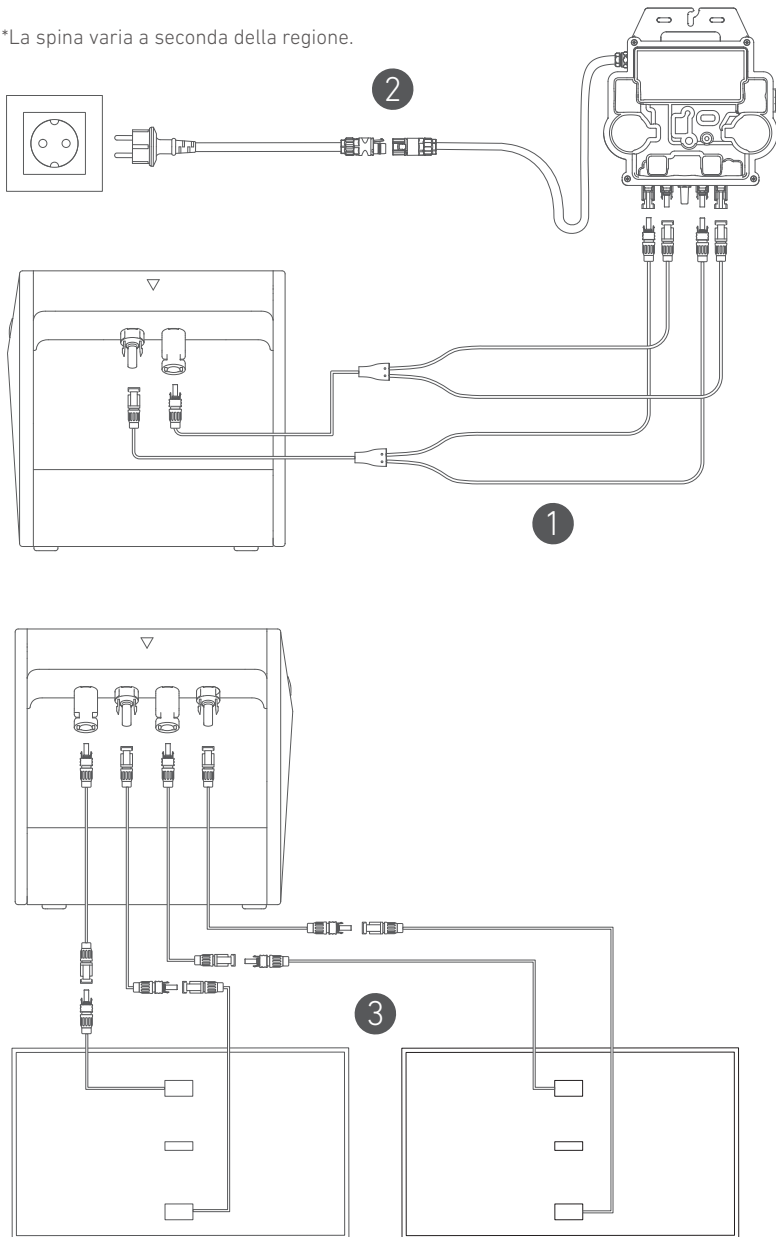

## Solarbank a cascata

È possibile collegare a cascata solo due Solarbank per raddoppiare la capacità a 3.200 Wh.

1. Collegate ogni Solarbank al microinverter utilizzando i cavi di uscita MC4 Y in dotazione.
2. Collegate il microinverter ad una presa di casa utilizzando il cavo originale.
3. Collegate i pannelli solari alle Solarbank utilizzando i cavi di prolunga per pannelli solari in dotazione.

\*La spina varia a seconda della regione.

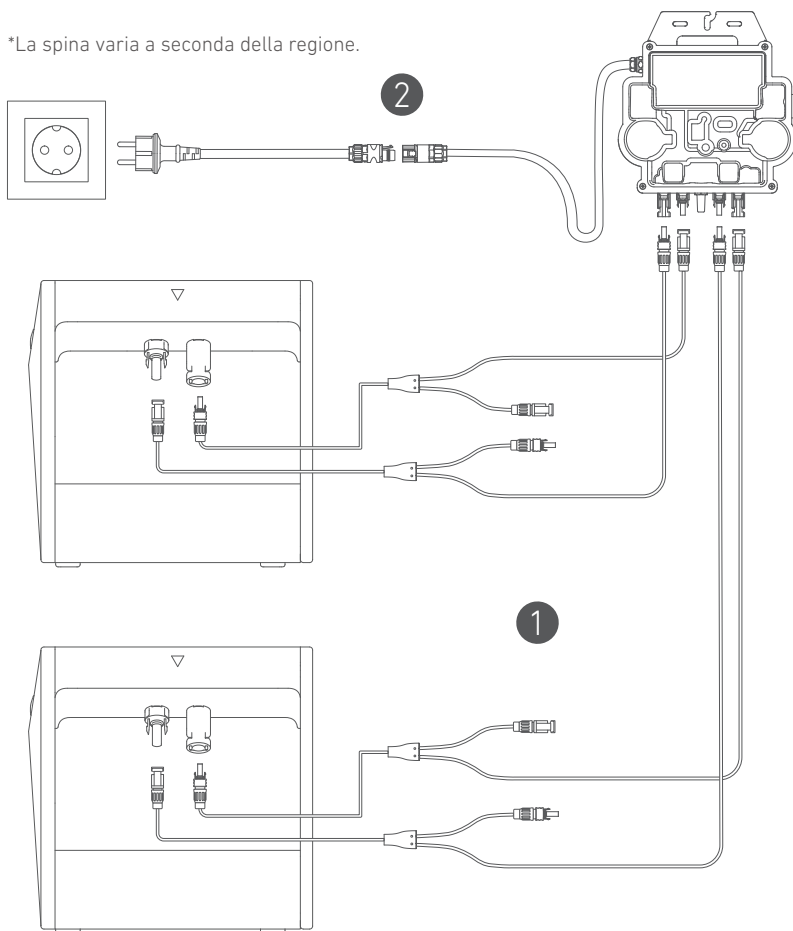

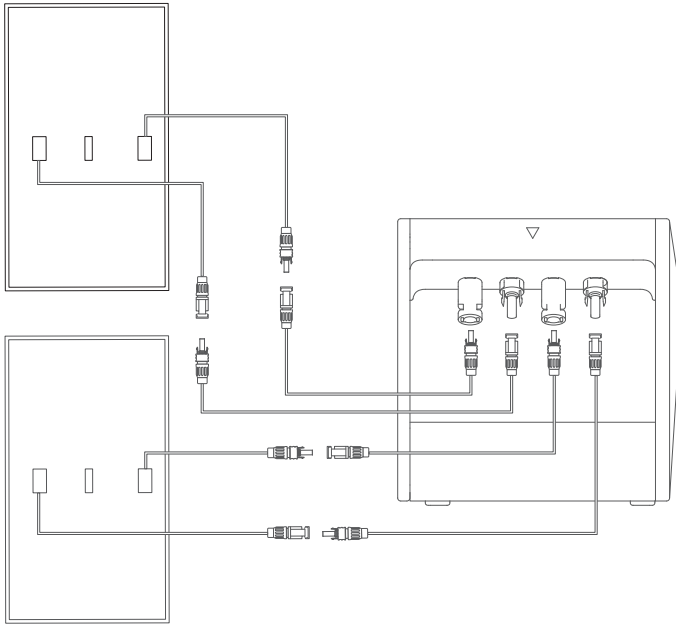

3

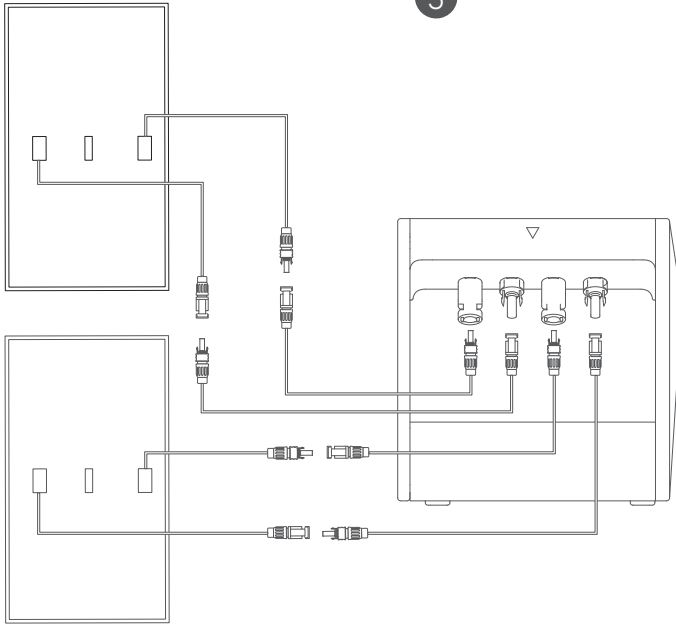

 Prima di collegare i cavi, assicurarsi che il microinverter, i pannelli solari e la rete di casa siano scollegati e che la Solabank sia spenta.

## Utilizzo della vostra Solarbank

### Accensione

Premete il pulsante di accensione per 2 secondi per accendere la vostra Solarbank.

Quando è acceso, il LED di stato dell'alimentazione lampeggia in bianco e il LED di stato IoT lampeggia in verde per tre volte.

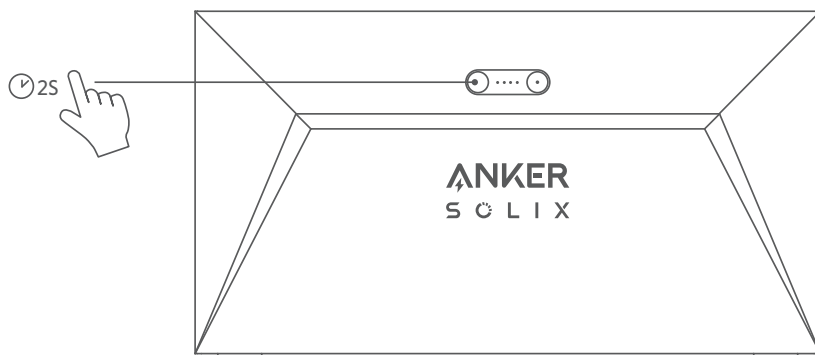

## Utilizzo dell'App.

### App Anker per il Controllo Intelligente

Scarica l'app Anker per ottenere la piena funzionalità di Solarbank.

1. Scarica l'app Anker dall'App Store (dispositivi iOS) o da Google Play (dispositivi Android), o scansionando il codice QR. Dopo aver installato l'app, crea un account.

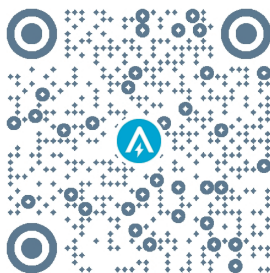

2. Seguire le istruzioni sullo schermo per completare la configurazione.

- Collegamento a Internet: per interagire a distanza con il sistema domestico, connetti Solarbank a Internet tramite la rete Wi-Fi 2.4G o il Bluetooth 4.0.
- Creare un sistema domestico: crea un sistema domestico o unisciti a uno esistente. Puoi monitorare il flusso di energia e creare un piano energetico per la tua casa.
- Trasferi energia: personalizza le preferenze di utilizzo e di stoccaggio dell'energia a seconda del periodo.
- Controlla i dati energetici: con i grafici energetici è possibile conoscere la produzione, l'utilizzo e l'accumulo di energia del sistema.

3. Quando l'app viene lanciata con successo, verrai indirizzato alla pagina di accesso.

La regione del paese DEVE corrispondere a quella dove vivi. Una regione del paese errata potrebbe causare un fallimento della connessione del dispositivo.



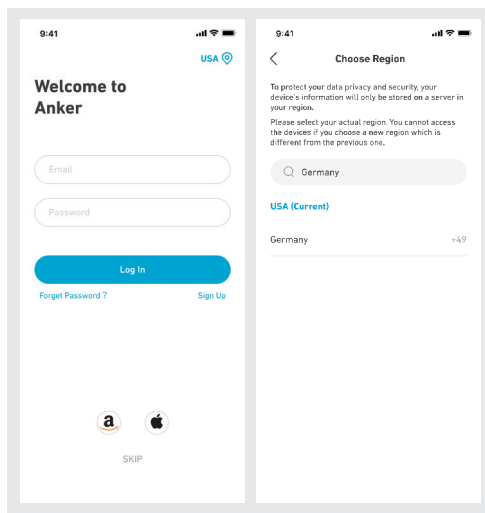

4. Puoi accedere tramite un account Anker, Amazon o Apple ID.

Se non hai un account Anker, puoi toccare [Registrati] per registrarti:



- Prepara una e-mail per il processo di registrazione. Le password devono contenere da 8 a 20 caratteri, lettere maiuscole e minuscole, numeri e simboli.

## Impostazione di Inizializzazione

### Configurazione di rete

Prima di configurare, assicurati che la rete funzioni correttamente. Mantieni una buona qualità del segnale Wi-Fi e non posizionare il dispositivo troppo lontano dal router.

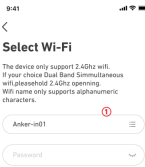
<p>Passaggio 1</p>		<p>Tieni premuto il pulsante sinistro del dispositivo per 2 secondi. Accendi il tuo Solarbank.</p>
<p>Passaggio 2</p>		<p>Premi il pulsante destro sul dispositivo. Abilita la modalità Wi-Fi.</p> <ul style="list-style-type: none"> <li>• Quando la luce verde lampeggia, il dispositivo è in modalità di configurazione.</li> <li>• Se il dispositivo ha configurato il Wi-Fi e desideri cambiare la rete, puoi tenere premuto questo pulsante per 7 secondi per ripristinare il Wi-Fi.</li> </ul>
<p>Passaggio 3</p>		<ol style="list-style-type: none"> <li>1. Mantieni i dispositivi accesi.</li> <li>2. Tocca [+] o [Aggiungi dispositivo] nell'angolo in alto a destra della pagina Dispositivi.</li> </ol>

<p><b>Passaggio 4</b></p>		<p>L'applicazione cercherà automaticamente il tuo Solarbank. Una volta trovato il dispositivo, apparirà nell'elenco.</p> <ul style="list-style-type: none"> <li>Assicurati che il Bluetooth del tuo cellulare sia acceso e che l'app sia autorizzata ad accedere al Bluetooth e al Wi-Fi.</li> <li>Se desideri cercare manualmente il dispositivo, puoi toccare [Sistema solare del balcone] nella riga "Aggiungi dispositivi manualmente".</li> </ul>
<p><b>Passaggio 5</b></p>		<p>Dopo aver collegato Solarbank tramite Bluetooth, è necessario scegliere una rete per il dispositivo. Seleziona una rete dalla lista e inserisci la password.</p> <ul style="list-style-type: none"> <li>Il dispositivo supporta solo Wi-Fi a 2,4 GHz.</li> <li>Assicurati che la password sia corretta.</li> </ul>
<p><b>Passaggio 6</b></p>		<p>Il Solarbank ha configurato con successo la rete. Se il processo di configurazione fallisce, è possibile risolvere i problemi di seguito:</p> <ul style="list-style-type: none"> <li>La rete sta funzionando normalmente?</li> <li>Il dispositivo è vicino al router?</li> <li>La tua password Wi-Fi è stata inserita correttamente?</li> </ul>

## Aggiornamento del firmware

Assicurati che il tuo dispositivo abbia configurato la rete Wi-Fi, sia attualmente online, e il microinverter si stia connettendo al Solarbank.

<p><b>Passaggio 1</b></p>		<ol style="list-style-type: none"> <li>Seleziona il marchio del microinverter che si sta collegando al Solarbank.</li> <li>Se non hai trovato un marchio, scegli "Altro".</li> <li>Seleziona il modello del microinverter.</li> </ol>
<p><b>Passaggio 2</b></p>		<p>Se c'è un aggiornamento importante per il firmware di Solarbank o del microinverter, l'app ti guiderà nel processo di "Aggiornamenti firmware". Assicurati che i tuoi dispositivi siano accesi e connessi al Wi-Fi. Se non c'è alcuna necessità di aggiornamento, salta questo passaggio.</p> <p>Gli aggiornamenti potrebbero durare alcuni minuti. Porta pazienza. Se gli aggiornamenti falliscono, controlla se i dispositivi sono accesi o online.</p>

## Modalità di controllo

Quando l'energia solare viene prodotta, la potenza fluisce verso l'utilizzo del carico domestico, lo stoccaggio di Solarbank e la rete. È possibile impostare le tariffe di potenza di carico familiare per limitare l'emissione di energia solare durante un determinato periodo, in modo che l'energia possa essere utilizzata efficacemente dalla tua famiglia invece di essere consumata dalla rete. L'energia extra verrà immagazzinata nel Solarbank.

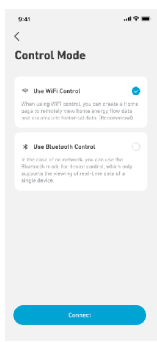
	<p>Nell'ultimo passaggio, è possibile selezionare la modalità di controllo Wi-Fi o la modalità di controllo Bluetooth.</p> <ol style="list-style-type: none"><li>1. Modalità di controllo Wi-Fi: Solarbank si conatterà al server Anker e ti forniremo più servizi cloud, tra cui:<ul style="list-style-type: none"><li>• Creazione di un sistema domestico.</li><li>• Impostazione remota di un piano energetico.</li><li>• Visualizzazione remota del flusso di energia della casa.</li><li>• Raccolta di dati energetici e visualizzazione delle tendenze dai dati storici.</li></ul></li><li>2. Modalità di controllo Bluetooth: Solarbank non si conatterà al server Anker e sarà in grado di funzionare in circostanze offline. <b>NON È POSSIBILE:</b><ul style="list-style-type: none"><li>• Creare un sistema domestico.</li><li>• Rivedi i dati in tempo reale di Solarbank in qualsiasi momento. Solo quando sei connesso ad esso.</li><li>• Imposta un piano energetico in qualsiasi momento. Solo quando sei connesso a Solarbank.</li><li>• Mantieni un salvataggio di backup dei dati di alimentazione nel cloud.</li></ul></li></ol>
--	--

## Tariffa di potenza per carico familiare.

Quando l'energia solare viene prodotta, la potenza fluisce verso l'utilizzo del carico domestico, lo stoccaggio di Solarbank e la rete. È possibile impostare le tariffe di potenza di carico familiare per limitare l'emissione di energia solare durante un determinato periodo, in modo che l'energia possa essere utilizzata efficacemente dalla tua famiglia invece di essere consumata dalla rete. L'energia extra verrà immagazzinata nel Solarbank.

<p>Nel complesso</p>		<ol style="list-style-type: none"><li>1. Spiegazione della schermata di utilizzo energetico giornaliero:<ul style="list-style-type: none"><li>• Linea blu: il tasso di potenza del carico domestico. Modificalo nelle impostazioni qui sotto.</li><li>• La curva: energia solare prodotta il giorno prima. Le variazioni del tempo possono influire sulla produzione di energia solare. Questa curva è solo a titolo di riferimento.</li><li>• Area verde: stoccaggio solare stimato in Solarbank.</li><li>• Area blu: consumo stimato di energia solare, compreso il carico domestico e la rete.</li></ul></li><li>2. Periodo di tempo: puoi pianificare quanto potere viene utilizzato durante ogni periodo di tempo.</li><li>3. Limite di potenza di carico familiare: imposta un limite sull'energia solare consumata dalla casa e dalla rete. Puoi personalizzare il tasso per ogni periodo di tempo. Dopo la modifica, il piano [Immagine 1] cambierà per riflettere le tue modifiche.</li></ol>
----------------------	--	--

**Aggiungi periodo di tempo. Cambia il tasso di potenza.**

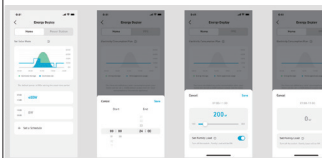

1. Puoi toccare [Imposta un programma] qui sotto per aggiungere un periodo di tempo. Ogni clip ha un tasso predefinito di 200 W.
2. Puoi modificare la potenza toccando la sezione programma → [imposta potenza] in ogni periodo di tempo.

## Sistema domestico

### Crea un sistema domestico.

Una volta completata la configurazione, è possibile creare una casa per Solarbank.

Scena 1

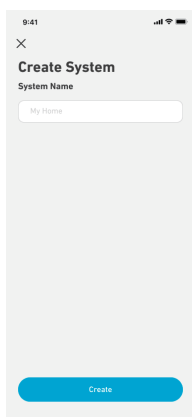

Nome della tua casa e tocca Crea per creare un sistema domestico.

- Puoi saltare questo passaggio chiudendo la pagina; tuttavia, ti consigliamo vivamente di creare un sistema domestico in modo da poterti fornire un servizio energetico domestico migliore.
- Puoi creare o unirti ad un sistema domestico in seguito nella pagina [Profilo].

Scena 2

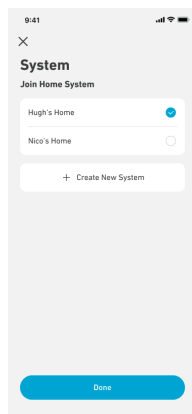

Se ci sono sistemi domestici esistenti sull'account, puoi unirti a un sistema domestico.

# Statistiche domestiche

Quando un sistema domestico è stabilito, è possibile visualizzare e controllare il flusso di energia e le statistiche sulla tua pagina [Home].

Scena 1

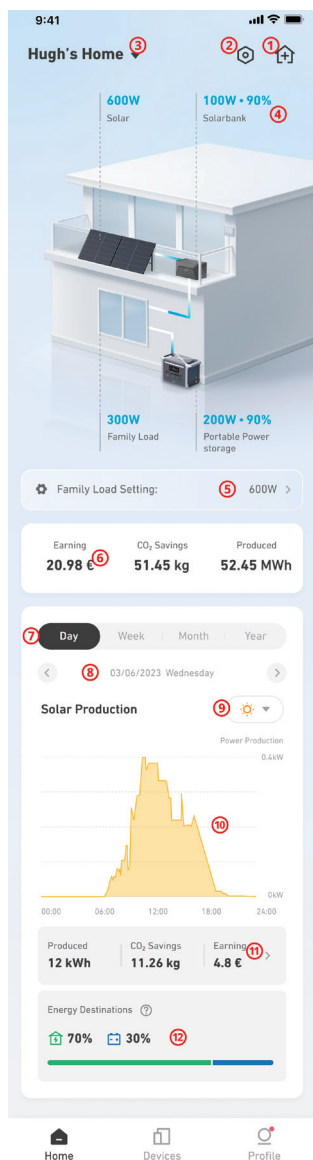

1. Crea un nuovo sistema domestico o aggiungi un dispositivo al tuo attuale sistema domestico.
2. Vai alle impostazioni Home.
3. Seleziona un sistema domestico (se hai più case).
4. L'energia fluisce da ogni dispositivo presente in casa.
  - Puoi toccare l'immagine di Solarbank per verificare lo stato del dispositivo.
  - Se c'è un errore, vedrai un segno sul dispositivo.
5. Impostazione del carico domestico: questo mostra il limite di energia solare che hai impostato per la tua casa durante il periodo di tempo corrente. Puoi toccarlo per accedere alla pagina delle impostazioni di carico domestico.
6. Visualizza l'ammontare totale dei risparmi di energia elettrica, delle emissioni di CO<sub>2</sub> ridotte e della produzione di energia solare generata dal tuo sistema domestico.

La mappa delle tendenze mostra le statistiche dei dispositivi durante un certo periodo di tempo.

7. Cambia il periodo dei dati in giorno/settimana/mese/anno.
8. Controlla il periodo di tempo precedente / successivo.
9. Visualizza le tendenze dei dati sulla produzione solare, Solarbank e stazioni di alimentazione portatili (se vengono rilevate tendenze).
10. Grafico che mostra i risparmi di energia elettrica, le emissioni di CO<sub>2</sub> ridotte e l'energia solare generata dai pannelli solari durante il periodo attuale.
11. Distribuzione dell'energia solare nel sistema domestico, sia utilizzata che immagazzinata.

Scena 2

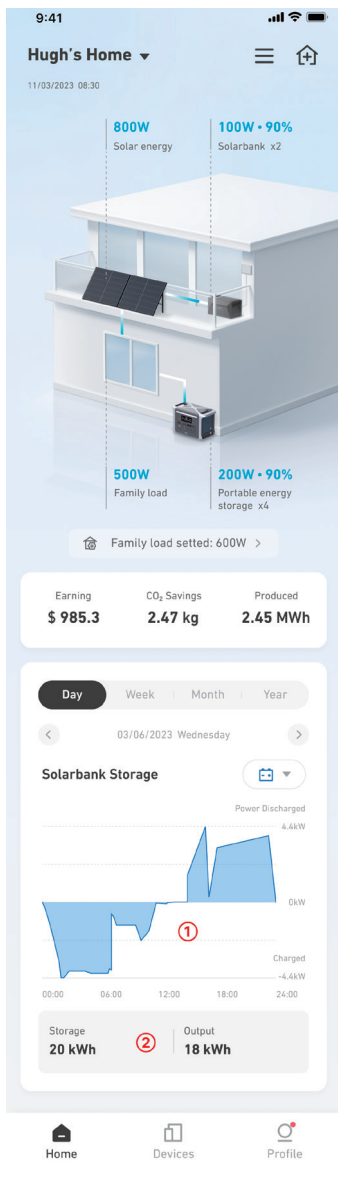

Durante la verifica dei dati di Solarbank:

1. La mappa delle tendenze mostrerà il tasso di potenza di carica (negativo) e scarica (positivo) del dispositivo.
2. La capacità di archiviazione totale e l'output di Solarbank durante il periodo di tempo selezionato.

## Archiviazione e Manutenzione

Per ottenere prestazioni ottimali, seguire le istruzioni riportate di seguito sulla conservazione e la manutenzione regolare della vostra Solarbank.

- Tenete il prodotto su una superficie piana durante l'utilizzo, la ricarica e la conservazione.
- Per la pulizia utilizzare un panno di cotone e acqua. Non utilizzare lana d'acciaio o altri materiali duri per la pulizia.
- Per la conservazione a lungo termine, caricare e scaricare la Solarbank una volta ogni 3 mesi (scaricare la Solarbank al 20%, quindi ricaricarla all'80%).

# Domande frequenti

## D1: come funziona Solarbank?

Solarbank è la connessione centrale tra il modulo fotovoltaico e il microinverter. La generazione di energia fotovoltaica fluisce in Solarbank e viene distribuita in modo intelligente al microinverter. L'energia solare fotovoltaica diventa quindi elettricità per la tua casa o viene immagazzinata come energia nella batteria. L'eccesso di energia non fluisce direttamente nella rete. Quando l'energia generata è molto al di sotto della domanda dell'utente, lo stoccaggio dell'energia fornirà alla casa l'elettricità necessaria.

Puoi controllare questa distribuzione di energia impostando dei limiti durante periodi di tempo specifici nell'app Anker. Successivamente, modifica ulteriormente la distribuzione di potenza con i seguenti tre metodi:

1. Quando la generazione di energia fotovoltaica raggiunge o supera il limite, Solarbank fornisce elettricità alla tua casa attraverso il circuito di passaggio. L'energia in eccesso viene immagazzinata in Solarbank.
2. Quando la generazione di energia fotovoltaica è superiore a 100 W ma inferiore al tuo limite, i pannelli solari forniscono elettricità alla tua casa. Nessuna energia viene immagazzinata e nessuna energia immagazzinata viene scaricata.
3. Quando la generazione di energia fotovoltaica è inferiore a 100 W, l'elettricità viene inviata alla tua casa in base alle tue esigenze.

Quando la generazione di energia fotovoltaica non funziona, l'elettricità viene fornita dall'accumulo di energia in base alle tue esigenze.

Esempi:

- Se la tua domanda di elettricità è di 100 W a mezzogiorno e la generazione di energia fotovoltaica è di 700 W, Solarbank permetterà che 100 W fluisca nel microinverter per entrare nella rete elettrica, mentre 600 W saranno immagazzinati in Solarbank.
- Se la tua domanda di elettricità è di 600 W e la generazione di energia fotovoltaica è di 50 W, Solarbank interrompe la generazione fotovoltaica. Solarbank invece utilizza l'energia immagazzinata per distribuire 600 W alla tua casa.
- Al mattino, se la tua domanda di elettricità è di 200 W e la generazione di energia fotovoltaica è di 300 W, Solarbank fornisce elettricità alla tua casa attraverso il circuito di passaggio in base alle tue impostazioni. L'energia in eccesso viene immagazzinata in Solarbank.

## D2: quali tipi di pannelli solari e inverter sono compatibili con Solarbank?

Utilizza un pannello solare che soddisfi le seguenti specifiche per la ricarica:

Raccomandiamo che il PV Voc totale (tensione a circuito aperto) sia compreso tra 30 e 55 V. PV Isc (corrente di cortocircuito): 36 A max. Tensione di ingresso: 60 VCC max.

Il microinverter deve soddisfare le specifiche di uscita di Solarbank: uscita CC Solarbank MC4: 11-60 V, 30 A (max 800 W).

## D3: come collego cavi e dispositivi a Solarbank?

- Collega il Solarbank al microinverter con i cavi di uscita MC4 Y inclusi.
- Collega il microinverter a una presa domestica con il cavo originale.
- Collega i pannelli solari al Solarbank con i cavi di prolunga per pannelli solari inclusi.

## D4: qual è la tensione di uscita di Solarbank? C'è una tensione minima per il microinverter?

La tensione di uscita del Solarbank è di 11-60 V. Se la tensione di uscita del Solarbank supera la tensione di avvio del microinverter, il microinverter funzionerà.

## D5: esiste un bypass o il Solarbank deve sempre scaricarsi?

Abbiamo creato un circuito di bypass, ma lo stoccaggio dell'energia e i pannelli fotovoltaici non saranno scaricati contemporaneamente. Durante la generazione di energia fotovoltaica, il microinverter è alimentato dal circuito di bypass per ridurre le perdite di conversione energetica. Parte dell'energia solare in eccesso viene utilizzata per caricare Solarbank.

## D6: se il mio pannello solare è inferiore a 400 W, collegare Solarbank danneggerà il microinverter?

No, collegare Solarbank non danneggerà il microinverter. Consigliamo di impostare la potenza di uscita nell'applicazione al di sotto dei 400 W per evitare di danneggiare potenzialmente il microinverter.

#### **D7: come collego due Solarbank?**

1. Collega ogni Solarbank allo stesso microinverter con i cavi di uscita MC4 Y inclusi.
2. Collega il microinverter a una presa domestica con il cavo originale.
3. Collega i moduli solari e le due unità con i cavi di prolunga per moduli solari inclusi.

#### **D8: è possibile distribuire l'energia immagazzinata in Solarbank E1600 alla rete domestica durante i blackout?**

In caso di interruzione di corrente, l'energia immagazzinata nel Solarbank E1600 non può essere distribuita nella rete elettrica domestica.

#### **D9: è possibile utilizzare Solarbank E1600 al di sotto di 0°C? Qual è la temperatura esterna ideale?**

Sotto 0°C, Solarbank non può caricarsi, ma si scarica normalmente. La generazione di energia fotovoltaica avviene anche normalmente. Durante l'inverno, la generazione di energia fotovoltaica è bassa. Probabilmente utilizzerai la maggior parte dell'energia elettrica generata da PV con meno energia in eccesso sprecata.

Raccomandiamo di utilizzare Solarbank all'interno durante l'inverno. Consulta i seguenti intervalli di temperatura ambiente ideali per la batteria Solarbank:

Temperatura di carica: 0~55°C

Temperatura di scarica: -20~55°C

#### **D10: Solarbank è impermeabile e antipolvere?**

Il prodotto può essere posizionato all'aperto ed è classificato IP65, il che lo rende resistente alla polvere e all'acqua.

## Specifiche

Le specifiche sono soggette a modifiche senza preavviso.

Capacità	1600Wh
Tipo di batteria	LiFePO4
Tipo wireless	Bluetooth, Wi-Fi 2.4GHz
Porta di ingresso	MC4
Potenza in ingresso (carica)	800W max
Corrente in ingresso	30A max (15A x2)
*Intervallo di tensione	11-60VDC
Porta di uscita	MC4
Potenza nominale in uscita (scarica)	800W max
Corrente di uscita	30A max
*Intervallo di tensione nominale	11-60VDC
Temperatura di carica	0-55°C
Temperatura di scarica	-20-55°C
Dimensioni	420x232x240mm
Peso	20kg



Grado di impermeabilità	IP65
Garanzia	10 anni

\*Considerando la potenza e la fluttuazione di tensione dei pannelli solari e per adattarsi alla tensione di funzionamento del micro inverter, si raccomanda che la Voc totale del fotovoltaico (tensione a circuito aperto) sia compresa tra 30-55V.

## Informazioni sulla sicurezza

### IMPORTANTI ISTRUZIONI PER LA SICUREZZA

Leggere tutte le istruzioni prima di utilizzare il prodotto. Non apportare modifiche, né creare impostazioni che non siano descritte nel presente manuale. La garanzia non si applica in caso di lesioni fisiche, perdita di dati o danni causati dal mancato rispetto delle istruzioni.

- Per ridurre il rischio di lesioni, è necessaria un'attenta supervisione quando il prodotto viene utilizzato vicino ai bambini.
- Non mettere le dita o le mani nel prodotto.
- L'uso di un accessorio non raccomandato o non venduto dal produttore può comportare il rischio di incendi, scosse elettriche o lesioni alle persone.
- Per ridurre il rischio di danni alla spina e al cavo elettrico, tirare la spina anziché il cavo quando si scollega il prodotto.
- Non utilizzare il prodotto oltre la sua potenza nominale in uscita. Un sovraccarico superiore al valore nominale può comportare il rischio di incendio o di lesioni alle persone.
- Non utilizzare il prodotto o l'accessorio danneggiato o modificato. Le batterie danneggiate o modificate possono avere un comportamento imprevedibile con conseguente rischio di incendi, esplosioni o lesioni.
- Non utilizzare il prodotto con un cavo o una spina danneggiati o con un cavo di uscita danneggiato.
- Non smontare il prodotto. Rivolgersi a un tecnico qualificato se è necessario eseguire interventi di manutenzione o riparazioni. Un rimontaggio non corretto può comportare rischi d'incendio o di scosse elettriche.
- Non esporre il prodotto a fonti di calore o ad alte temperature. L'esposizione a fonti di calore o a temperature superiori a 130°C può causare un'esplosione.
- Per ridurre il rischio di scosse elettriche, scollegare il trasformatore dalla presa prima di effettuare qualsiasi tipo di manutenzione indicata.
- Far eseguire la manutenzione da un tecnico di riparazione qualificato utilizzando solo parti di ricambio identiche. Ciò garantirà la sicurezza del prodotto.
- Durante la ricarica di un dispositivo, il prodotto potrebbe essere caldo. Questa è una condizione operativa normale e non deve essere motivo di preoccupazione.
- Quando si carica la batteria interna, lavorare in un'area ben ventilata e non limitare in alcun modo l'ingresso d'aria.
- Non pulire il prodotto con prodotti chimici o detersivi nocivi.
- L'uso improprio, la caduta o una forza eccessiva possono causare danni al prodotto.
- Quando si smaltiscono celle o batterie secondarie, tenere separate le celle o le batterie di diversi sistemi elettrochimici.
- Non utilizzare o conservare il prodotto alla luce diretta del sole per un lungo periodo, ad esempio in un'auto, in un pianale di carico o in qualsiasi altro luogo in cui sia esposto a temperature elevate. Ciò potrebbe causare il malfunzionamento, il deterioramento o la generazione di calore del prodotto.
- La manutenzione delle batterie dovrebbe essere eseguita o supervisionata da personale esperto in materia di batterie e delle precauzioni necessarie.
- Non utilizzare il prodotto in prossimità di forti scariche elettrostatiche o forti campi magnetici.
- Non esporre il prodotto a gas infiammabili, esplosivi o fumo.
- Non stare in piedi sul prodotto.
- Non immergere il prodotto nell'acqua. Se il prodotto cade accidentalmente nell'acqua, riporlo in un luogo sicuro e aperto e tenerlo lontano da fonti di calore fino a quando non è completamente asciutto.

## Istruzioni generali per la rimozione e l'installazione delle batterie

- Quando si sostituiscono le batterie, sostituirle con lo stesso tipo e numero di batterie o pacchi di batterie.
- Non smaltire le batterie dandole fuoco. Le batterie potrebbero esplodere.
- Non aprire o danneggiare le batterie. Gli elettroliti rilasciati potrebbero essere tossici e dannosi per la pelle e gli occhi.
- Una batteria può presentare il rischio di scossa elettrica e di elevata corrente di corto circuito. Quando si lavora sulle batterie è necessario osservare le seguenti precauzioni:
  - a) Rimuovere orologi, anelli o altri oggetti metallici.
  - b) Utilizzare strumenti con manici isolati.
  - c) Indossare guanti e stivali di gomma.  
Non appoggiare utensili o parti metalliche sulle le batterie.
  - e) Scollegare la fonte di carica prima di collegare o scollegare i terminali della batteria.
  - f) Determinare se la batteria è inavvertitamente collegata a terra. In caso di messa a terra involontaria, rimuovere la sorgente dal terreno. Il contatto con qualsiasi parte di una batteria collegata a terra può causare scosse elettriche. La probabilità di tali scosse può essere ridotta se la messa a terra viene rimossa durante l'installazione e la manutenzione (applicabile alle apparecchiature e alle batterie remote che non dispongono di un circuito di alimentazione con messa a terra).

### Avviso:

- La sostituzione di una batteria con un tipo non corretto potrebbe annullare le protezioni e creare pericolo.
- Lo smaltimento della batteria/prodotto mediante incendio, in un forno caldo o in un'altra fonte di calore significativa, o mediante schiacciamento o taglio meccanico della batteria/prodotto può provocare l'esplosione.
- Lasciare la batteria/il prodotto in un ambiente estremamente caldo può causarne l'esplosione o la fuoriuscita di liquidi o gas infiammabili.
- Se la batteria/il prodotto viene sottoposto a una pressione dell'aria estremamente bassa, può verificarsi un'esplosione o la fuoriuscita di liquidi o gas infiammabili.

 **ATTENZIONE: RISCHIO DI ESPLOSIONE SE LA BATTERIA VIENE SOSTITUITA CON UNA DI TIPO ERRATO. SMALTIRE LE BATTERIE USATE SEGUENDO LE ISTRUZIONI.**

### Attenzione



Non consentito sugli aerei.



### Dichiarazione di conformità

Con la presente, Anker Innovations Limited dichiara che questo prodotto è conforme alle Direttive 2014/53/UE e 2011/65/UE. Il testo completo della dichiarazione di conformità dell'UE è disponibile al seguente indirizzo internet: <https://www.anker.com>.

Il seguente importatore è la parte responsabile (contratto esclusivamente per le questioni pertinenti all'UE):  
Anker Innovations Deutschland GmbH | Georg-Muche-Strasse 3, 80807 Munich, Germany



Questo simbolo indica che il prodotto non deve essere smaltito tra i rifiuti domestici e deve essere consegnato presso un centro di raccolta per il riciclo. Lo smaltimento e il riciclaggio corretti contribuiscono a proteggere le risorse naturali, la salute umana e l'ambiente. Per ulteriori informazioni sullo smaltimento e il riciclo, contattare il comune locale, il servizio di smaltimento o il negozio in cui è stato acquistato il prodotto.



Il marchio e il logo Bluetooth® sono marchi registrati di proprietà di Bluetooth SIG, Inc. e qualsiasi utilizzo di tali marchi da parte di Anker Innovations Limited è concesso in licenza. Gli altri marchi e nomi commerciali sono proprietà dei rispettivi titolari.

# Wat zit er in de doos



Anker SOLIX Solarbank E1600

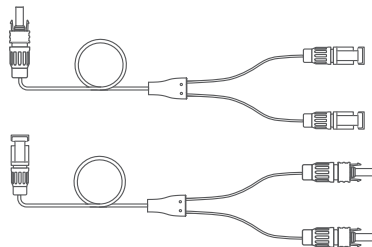

MC4 Y Uitgangskabel x2

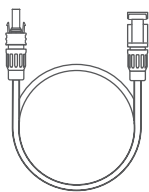

Zonne-Paneel Verlengkabel  
x4



Moersleutel voor het verwijderen  
van MC4-connectoren



Handleiding

## Overzicht

### Productoverzicht

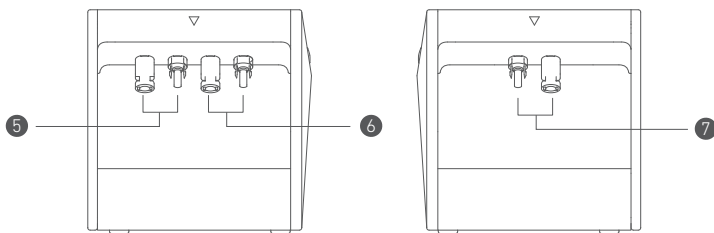
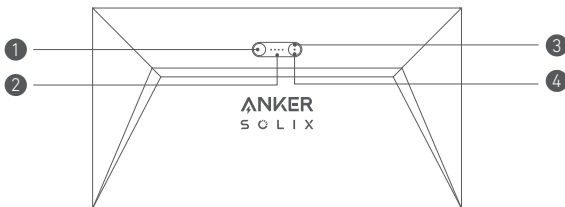

1 Aan/uit-knop

2 LED-voedingsstatus

3 IoT-knop

4 IoT status LED

5 MC4-poorten voor PV-ingang 1

6 MC4-poorten voor PV-ingang 2

7 MC4-poorten voor PV-uitvoer

# Knoppen

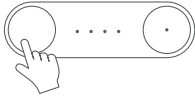
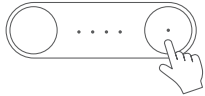
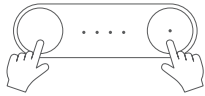
Knop	Actie	Functie
	2 seconden ingedrukt houden	Zet Solarbank aan
	2 seconden ingedrukt houden	Zet Solarbank uit
	Eenmaal drukken wanneer ingeschakeld	Controleer het huidige batterijniveau
	Druk één keer	Internetverbinding inschakelen
	2 seconden ingedrukt houden	Internetverbinding uitschakelen
	7 seconden ingedrukt houden	Bluetooth en Wi-Fi resetten
	Minimaal 15 seconden tegelijkertijd indrukken	Solarbank resetten

# LED Gids

Led	Weergave	Status
	'Ademt' wit	Batterij wordt opgeladen
	Brandt wit	Huidig batterijniveau
	Knippert groen	Verbinding met internet verbroken
	Brandt groen	Verbonden met internet
	Lampje uit	Verbinding uitgeschakeld
	Knippert rood	Waarschuwing voor storing

# Installeer uw Solarbank

Optie A: Plaats uw Solarbank op een harde, vlakke vloer.

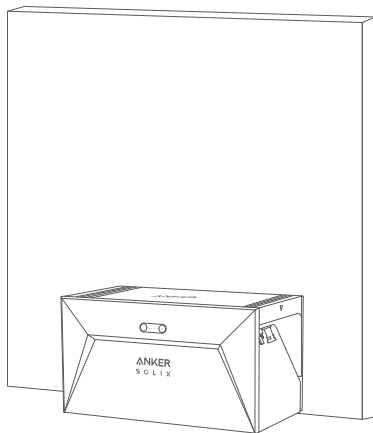

Optie B: Monteer uw Solarbank aan een stevige betonnen muur met behulp van extra montagebeugels\*.

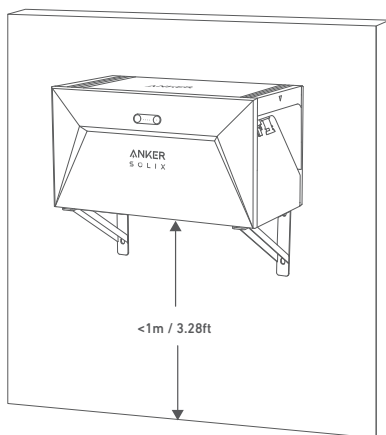

\* Scan de QR-code om montagebeugels te kopen.



# Kabels aansluiten

## Enkele Solarbank

1. Sluit de Solarbank aan op de micro-omvormer met behulp van de meegeleverde MC4 Y-uitvoerkabels.
2. Sluit de micro-omvormer aan op een thuisstopcontact met behulp van de originele kabel.
3. Sluit de zonnepanelen aan op Solarbank met behulp van de meegeleverde zonnepaneelverlengkabels.

\*De stekker verschilt per regio.

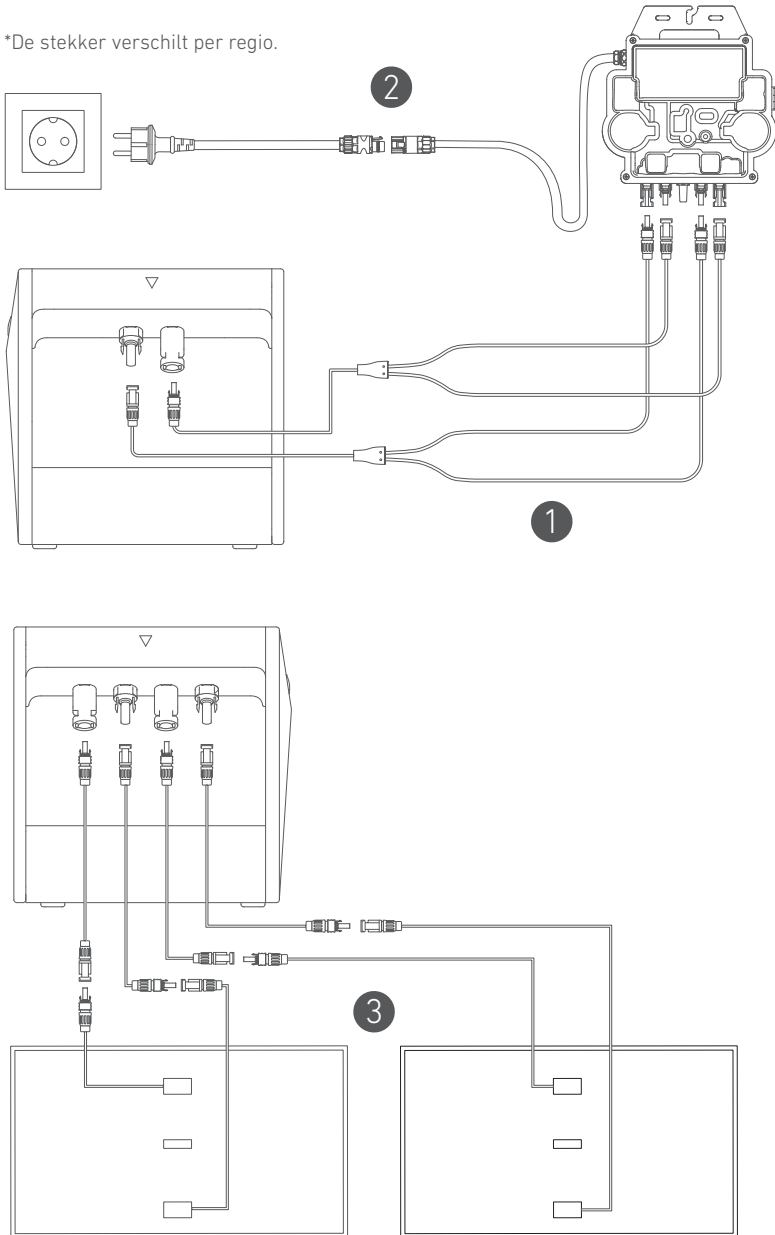

# Cascaded Solarbanks

Slechts twee Solarbanks kunnen worden gekoppeld om de capaciteit te verdubbelen tot 3.200 Wh.

1. Verbind elke Solarbank met de micro-omvormer met behulp van de meegeleverde MC4 Y-uitvoerkabels.
2. Sluit de micro-omvormer aan op een thuisstopcontact met behulp van de originele kabel.
3. Sluit zonnepanelen aan op Solarbanks met behulp van de meegeleverde verlengkabels voor zonnepanelen.

\*De stekker verschilt per regio.

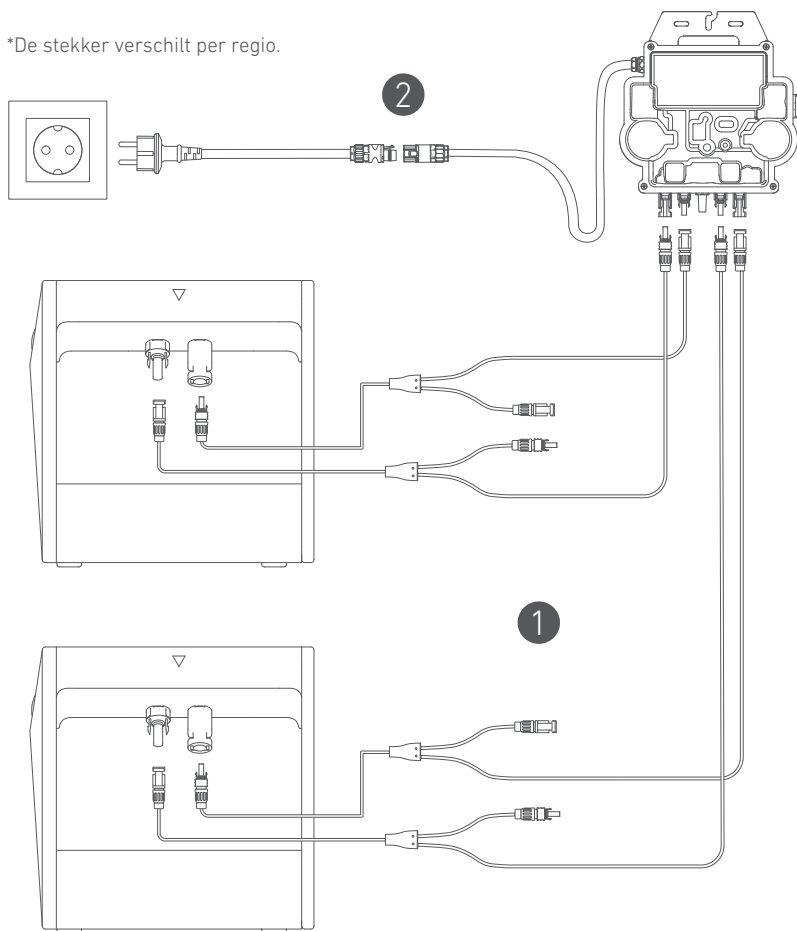

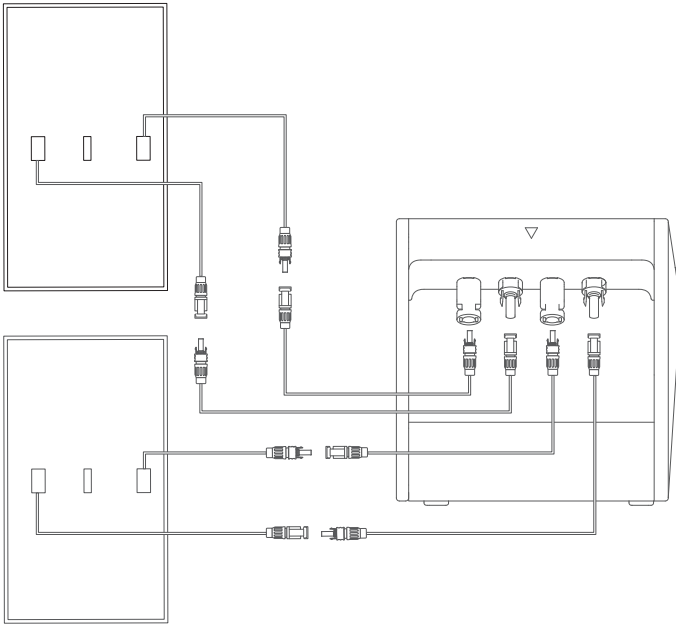

3

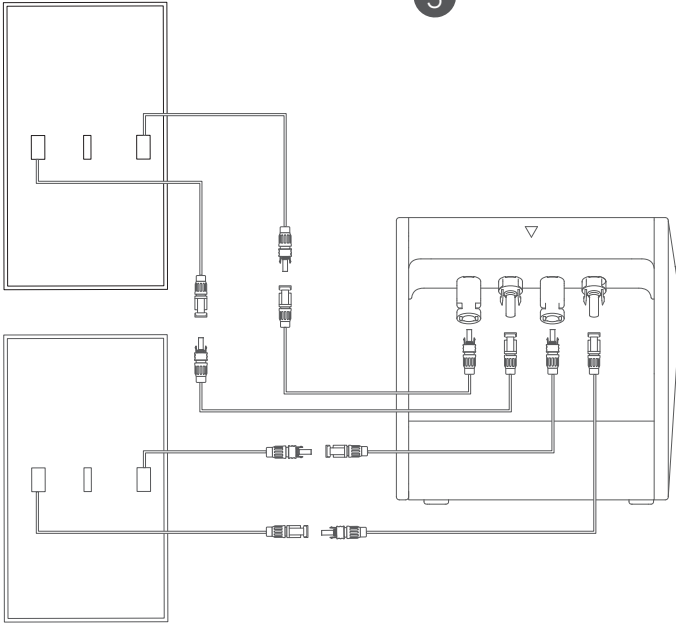

 **Vóór het aansluiten van kabels, zorg ervoor dat de micro-omvormer, zonnepanelen en het thuisnetwerk zijn losgekoppeld en dat Solabank is uitgeschakeld.**



# Gebruikmakend van uw Solarbank

## Inschakelen

Druk gedurende 2 seconden op de aan/uit-knop om je Solarbank in te schakelen.

Wanneer ingeschakeld, zal de LED voor de stroomstatus drie keer gelijktijdig wit knipperen en de IoT-status LED zal drie keer gelijktijdig groen knipperen.

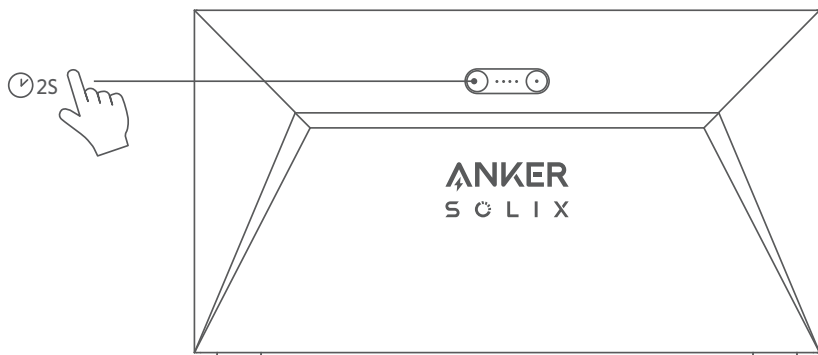

## De app gebruiken

### Anker-app voor Slimme controle

Download de Anker-app om volledige functionaliteit van uw Solarbank te krijgen.

1. Download de Anker-app vanuit de App Store (voor iOS-apparaten) of Google Play (voor Android-apparaten), of door de QR-code te scannen. Registreer u na het installeren van de app voor een account.

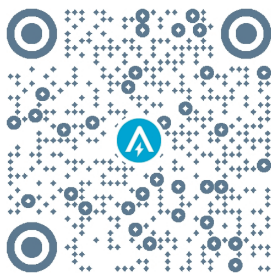

2. Volg de instructies op het scherm om het instellen te voltooien.

- Verbinding met het internet maken: verbind uw Solarbank met het internet via een wifi 2.4G- of Bluetooth 4.0-netwerk om op afstand met uw thijsysteem te kunnen communiceren.
- Een thijsysteem tot stand brengen: maak een thijsysteem aan of sluit u aan bij een bestaand systeem. U kunt de energiestroom bewaken en een energieplan voor uw huis maken.
- Energie overdragen: pas uw energieverbruik en opslagvoorkeuren per periode aan.
- Energiegegevens controleren: krijg inzicht in de energieopwekking, het energieverbruik en de energieopslag van uw systeem met energiegrafieken.

3. Wanneer het openen van de app is gelukt, wordt u naar de inlogpagina doorgestuurd.

Vergeet niet dat het land of de regio MOET overeenkomen met waar u woont. Een onjuist land/onjuiste regio kan leiden tot een verbingsstoring van het apparaat.

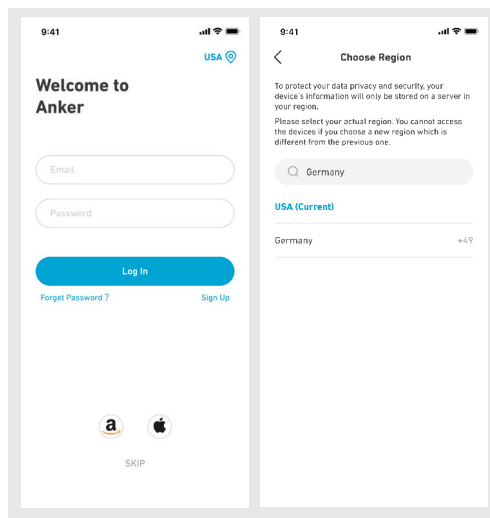

4.U kunt inloggen via een Anker-account, Amazon of Apple ID.

Als u geen Anker-account hebt, kunt u op [Aanmelden] tikken om u te registreren.



- Zorg dat u een e-mailadres hebt voor het registratieproces. Wachtwoorden moeten 8-20 tekens bevatten, hoofdletters en kleine letters, cijfers en symbolen.

## Initialisatie-instelling

### Netwerkconfiguratie

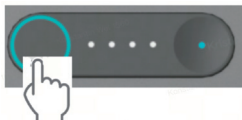
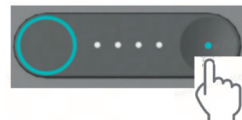
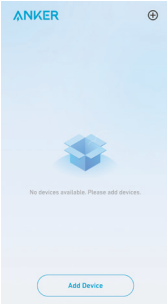
Zorg er voordat u gaat configureren voor dat het netwerk goed werkt. Handhaaf een wifisignaalsterkte van goede kwaliteit en plaats het apparaat niet te ver weg van de router.

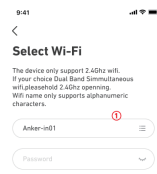
<p>Step 1</p>		<p>Houd de linkerknop op het apparaat 2 seconden ingedrukt. Schakel uw Solarbank in.</p>
<p>Step 2</p>		<p>Druk op de rechterknop van het apparaat. Schakel de Wifimodus in.</p> <ul style="list-style-type: none"> <li>• Wanneer het groene lampje knippert, bevindt het apparaat zich in de configuratiemodus.</li> <li>• Als het apparaat is geconfigureerd met wifi en u het netwerk wilt wijzigen, kunt u deze knop 7 seconden ingedrukt houden om de wifi te resetten.</li> </ul>
<p>Step 3</p>		<ol style="list-style-type: none"> <li>1. Houd de apparaten ingeschakeld.</li> <li>2. Tik op [+] of [Apparaat toevoegen] in de rechterbovenhoek van de pagina Apparaten.</li> </ol>

<p>Stap 4</p>		<p>De app zoekt automatisch naar uw Solarbank.Zodra het apparaat is gevonden, verschijnt het in de lijst.</p> <ul style="list-style-type: none"> <li>• Zorg ervoor dat uw mobiele Bluetooth is ingeschakeld en dat de app gemachtigd is om toegang tot Bluetooth en wifi te krijgen.</li> <li>• Als u handmatig naar het apparaat wilt zoeken, kunt u in de rij 'Handmatig apparaten toevoegen' op [Balcony Solar System] tikken.</li> </ul>
<p>Stap 5</p>		<p>Na het via Bluetooth tot stand brengen van een verbinding met Solarbank moet u een netwerk voor het apparaat kiezen. Selecteer een netwerk in de lijst en voer het wachtwoord in.</p> <ul style="list-style-type: none"> <li>• Het apparaat ondersteunt alleen 2.4Ghz-wifi.</li> <li>• Zorg ervoor dat het wachtwoord correct is.</li> </ul>
<p>Stap 6</p>		<p>Het configureren van het netwerk voor uw Solarbank is gelukt.</p> <p>Als het configuratieproces mislukt, kunt u hieronder probleemoplossing uitvoeren:</p> <ul style="list-style-type: none"> <li>• Werkt het netwerk normaal?</li> <li>• Staat het apparaat dicht bij de router?</li> <li>• Is uw wifiwachtwoord correct ingevoerd?</li> </ul>

## Firmware-update

Zorg ervoor dat uw apparaat het wifinetwerk heeft geconfigureerd en momenteel online is, en dat de micro-omvormer verbinding maakt met de Solarbank.

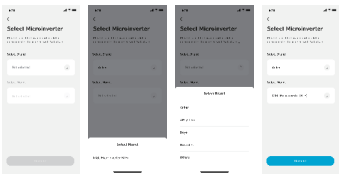
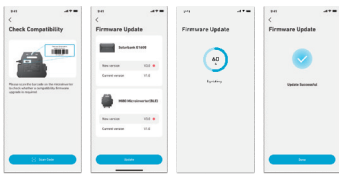
<p>Stap 1</p>		<ol style="list-style-type: none"> <li>1. Selecteer het merk van de micro-omvormer die verbonden is met de Solarbank.</li> <li>2. Selecteer het model van de micro-omvormer.</li> </ol> <ul style="list-style-type: none"> <li>• Als u geen merk hebt gevonden, kies dan 'Overige'.</li> </ul>
<p>Stap 2</p>		<p>*Als er een belangrijke update bestaat voor de firmware van Solarbank of de micro-omvormer, begeleidt de app u naar het proces 'Firmware-updates'.Zorg ervoor dat uw apparaten zijn ingeschakeld en zijn verbonden met de wifi. Indien er geen update vereist is, sla deze stap dan over.</p> <p>*De updates kunnen enkele minuten duren.Graag even wachten.Als de updates mislukken, controleer dan of de apparaten zijn ingeschakeld of online zijn.</p>

# Bedieningsmodus

Wanneer er zonne-energie wordt geproduceerd, stroomt de energie naar uw huishoudelijke energieverbruik, de Solarbank-opslag en het netwerk. U kunt gezinsvermogentarieven instellen om de uitvoer van zonne-energie tijdens een bepaalde periode te beperken, zodat de energie effectief door uw gezin kan worden gebruikt in plaats van door het netwerk te worden verbruikt. De extra energie wordt in uw Solarbank opgeslagen.

	<p>In de laatste stap kunt u de Wifibedieningsmodus of de Bluetoothbedieningsmodus selecteren.</p> <ol style="list-style-type: none"><li>1. Wifibedieningsmodus: uw Solarbank maakt verbinding met de Anker-server en wij leveren meer cloudservices aan u, waaronder:<ul style="list-style-type: none"><li>• Het creëren van een thuisstelsysteem.</li><li>• Het op afstand instellen van een energieplan.</li><li>• Het op afstand bekijken van de energiestroom van het huis.</li><li>• Het verzamelen van energiegegevens en het weergeven van trends uit historische gegevens.</li></ul></li><li>2. Bluetooth-bedieningsmodus: uw Solarbank maakt geen verbinding met de Anker-server en kan in offline omstandigheden werken. Merk op dat het volgende NIET mogelijk is:<ul style="list-style-type: none"><li>• Een thuisstelsysteem creëren.</li><li>• Te allen tijde de realtime gegevens van uw Solarbank bekijken. Alleen wanneer u ermee bent verbonden.</li><li>• Te allen tijde een energieplan opstellen. Alleen wanneer u bent verbonden met Solarbank.</li><li>• Een back-up van de energiegegevens in de cloud opslaan.</li></ul></li></ol>
---	--

# Gezinsvermogentarieef

Wanneer er zonne-energie wordt geproduceerd, stroomt de energie naar uw huishoudelijke energieverbruik, de Solarbank-opslag en het netwerk. U kunt gezinsvermogentarieven instellen om de uitvoer van zonne-energie tijdens een bepaalde periode te beperken, zodat de energie effectief door uw gezin kan worden gebruikt in plaats van door het netwerk te worden verbruikt. De extra energie wordt in uw Solarbank opgeslagen.

<p>Algemeel</p>		<ol style="list-style-type: none"><li>1. Het scherm Dagelijks energieverbruik uitleggen:<ul style="list-style-type: none"><li>• Blauwe lijn: thuisvermogentarieef. Wijzig het in de onderstaande instelling.</li><li>• De curve: zonne-energie die de vorige dag werd geproduceerd. Let op dat weersveranderingen invloed kunnen hebben op de productie van zonne-energie. Deze curve is alleen ter referentie.</li><li>• Groen gebied: geschatte zonne-opslag in de Solarbank.</li><li>• Blauw gebied: geschat gebruik van zonne-energie, inclusief de huishoudelijke belasting en het netwerk.</li></ul></li><li>2. Tijdsbestek: u kunt plannen hoeveel vermogen er tijdens elke tijdsperiode wordt gebruikt.</li><li>3. Gezinsvermogentarieef: stel een limiet in voor de zonne-energie die door uw huis en het netwerk wordt verbruikt. U kunt het tarief voor elke tijdsperiode aanpassen. Na aanpassing wordt het plan [ Afbeelding 1 ] veranderd om uw wijzigingen weer te geven.</li></ol>
-----------------	--	--

Tijdsperiode toevoegen  
Energietarief wijzigen



1. U kunt hieronder op [Een schema instellen] tikken om een tijdsperiode toe te voegen. Elke clip heeft standaard een vermogen van 200W.
2. U kunt het energietarief bewerken door in elke tijdsperiode op het gedeelte Plannen → [vermogen instellen] te tikken.

## Thuisstelsysteem

### Een thuisstelsysteem creëren

Zodra de configuratie is voltooid, kunt u een thuis voor de Solarbank creëren.

Scène 1

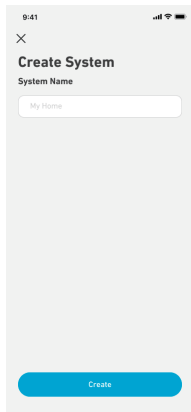

Geef uw huis een naam en tik op Creëren om een thuisstelsysteem te bouwen.

- U kunt deze stap overslaan door de pagina te sluiten; wij raden u echter ten eerste aan om een thuisstelsysteem te creëren, zodat wij u betere thuisenergiediensten kunnen bieden.
- U kunt later op de pagina [Profiel] een thuisstelsysteem aanmaken of eraan deelnemen.

Scène 2

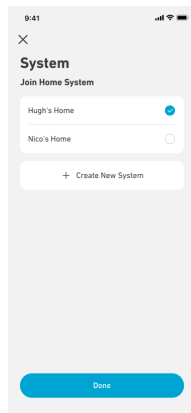

Als er bestaande thuisstelsystemen in het account aanwezig zijn, kunt u zich aansluiten bij een thuisstelsysteem.

# Thuisstatistieken

Wanneer er een thuisstelsel is opgezet, kunt u de energiestroom en statistieken bekijken en controleren op uw pagina [Thuis].

Scène 1

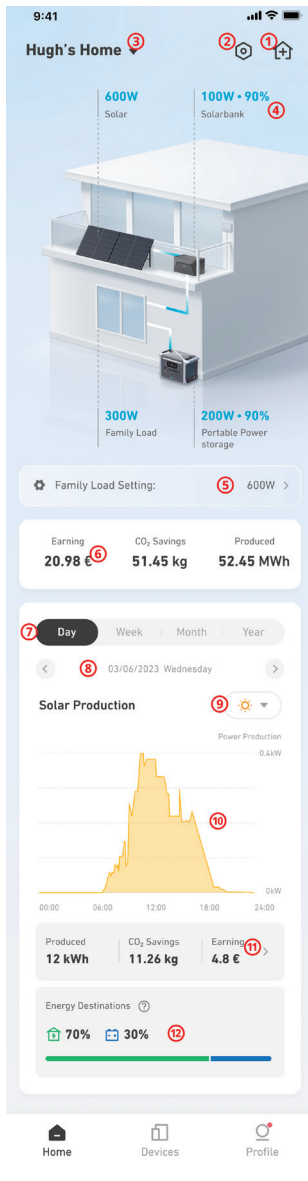

1. Maak een nieuw thuisstelsel aan of voeg een apparaat aan uw huidige thuisstelsel toe.
2. Ga naar de instelling Thuis.
3. Selecteer een thuisstelsel (indien u meerdere huizen hebt).
4. De energie stroomt vanuit elk apparaat in het huis.
  - U kunt op de afbeelding van de Solarbank tikken om de status van het apparaat te controleren.
  - Als er een fout optreedt, ziet u een markering bij het apparaat.
5. Thuisvermogeninstelling: dit toont de zonne-energielimiet die u hebt ingesteld voor uw huis tijdens de huidige periode. U kunt erop tikken om naar de pagina Thuisvermogeninstelling te gaan.
6. Bekijk het totale bedrag aan elektriciteitsbesparingen, verminderde CO<sub>2</sub>-uitstoot en door uw door uw huissysteem opgewekte zonne-energie.

De trendkaart toont de statistieken van apparaten gedurende een bepaalde tijdperiode.

7. Wijzig de datumperiode naar dag/week/maand/jaar.
8. Controleer de vorige/volgende tijdperiode.
9. Bekijk de gegevenstrends van zonne-energieproductie, de Solarbank en draagbare energiestations (indien er trends worden gedetecteerd).
10. Grafiek die de elektriciteitsbesparingen, de vermindering in CO<sub>2</sub>-uitstoot en de opwekking van zonne-energie door zonnepanelen tijdens de huidige tijdperiode laat zien.
11. Distributie van zonne-energie in uw thuisstelsel, gebruikt of opgeslagen.

## Scène 2

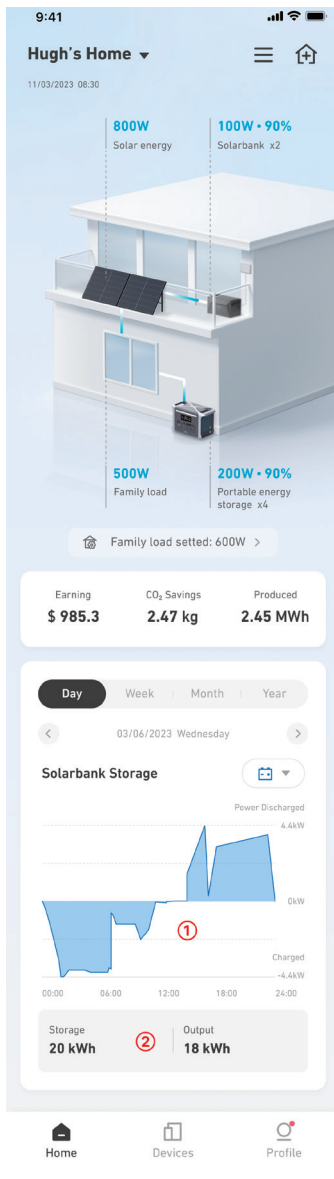

Bij het controleren van Solarbank-gegevens:

1. De trendkaart geeft het vermogenstarief voor opladen (negatief) en ontladen (positief) van het apparaat weer.
2. De totale opslag en uitvoer van de Solarbank gedurende de geselecteerde tijdsperiode.

## Opslag en onderhoud

Volg voor optimale prestaties de onderstaande instructies om uw Solarbank regelmatig op te slaan en te onderhouden.

- Houd het product op een vlakke ondergrond tijdens gebruik, opladen en opslag.
- Gebruik een katoenen doek en water om schoon te maken. Gebruik geen staalwol of andere harde materialen voor het reinigen.
- Voor langdurige opslag moet u de Solarbank eens in de 3 maanden opladen en ontladen (ontlaad de Solarbank tot 20% en laad hem daarna weer op tot 80%).

# Veelgestelde vragen

## V1: Hoe werkt Solarbank?

Solarbank is de middelste verbinding tussen het fotovoltaïsche paneel en de micro-omvormer. De stroomopwekking door fotovoltaïsche panelen vloeit naar Solarbank en wordt intelligent verdeeld naar de micro-omvormer. De PV-energie wordt vervolgens elektriciteit voor uw huis of wordt opgeslagen als energie in de batterij. De overtollige energie stroomt niet direct het net in. Wanneer de opgewekte energie ver onder de vraag van de gebruiker ligt, wordt de elektriciteit in huis door de energieopslag voorzien.

U kunt deze energieverdeling beheren door tijdens specifieke tijdsperioden via de Anker-app limieten in te stellen. Wijzig de energieverdeling vervolgens verder met de volgende drie methoden:

1. Wanneer er voldoende of teveel fotovoltaïsche energie voor u wordt opgewekt, levert de Solarbank elektriciteit aan uw huis via het doorvoercircuit. Overtollige energie wordt opgeslagen in de Solarbank.
2. Wanneer er meer dan 100 W aan fotovoltaïsche energie wordt opgewekt, maar dit minder is dan uw limiet, leveren de zonnepanelen elektriciteit aan uw huis. Er wordt geen energie opgeslagen en er wordt geen opgeslagen energie ontladen.
3. Wanneer er minder dan 100 W aan fotovoltaïsche energie wordt opgewekt, wordt de elektriciteit volgens uw behoeften naar uw huis gestuurd.

Wanneer er geen fotovoltaïsche energie wordt opgewekt, wordt er op basis van uw behoeften elektriciteit vanuit de energieopslag aangeleverd.

Voorbeelden:

- Als uw vraag naar elektriciteit om 12 uur 's middags 100 W is en er 700 W fotovoltaïsche energie wordt opgewekt, zorgt de Solarbank dat er 100 W naar de micro-omvormer stroomt om het net in te gaan, en wordt er 600 W in de Solarbank opgeslagen.
- Als uw vraag naar elektriciteit 600 W is en er 50 W fotovoltaïsche energie wordt opgewekt, schakelt de Solarbank het opwekken van fotovoltaïsche energie uit. De Solarbank gebruikt in plaats daarvan opgeslagen energie om 600 W naar uw huis te distribueren.
- Als uw vraag naar elektriciteit 's ochtends 200 W is en er 300 W fotovoltaïsche energie wordt opgewekt, levert de Solarbank op basis van uw instellingen elektriciteit naar uw huis via het doorvoercircuit. Overtollige energie wordt opgeslagen in de Solarbank.

## V2: Welke soort zonnepanelen en omvormers zijn compatibel met de Solarbank?

Gebruik een zonnepaneel dat voldoet aan de volgende specificaties voor het opladen:

Wij raden aan dat de totale PV Voc (open circuitspanning) zich bevindt in het bereik van 30-55 V. PV Isc (kortsluitingsstroom): maximaal 36 A. Ingangsspanning: maximaal 60 VDC.

De micro-omvormer moet voldoen aan de uitgangsspecificaties van Solarbank: Solarbank MC4 DC-uitgang: 11-60V, 30A (max. 800W).

## V3: Hoe sluit ik kabels en apparaten aan op de Solarbank?

- Sluit de Solarbank met de meegeleverde MC4 Y-uitvoerkabels aan op de micro-omvormer.
- Sluit de micro-omvormer met de originele kabel aan op een huishoudelijk stopcontact.
- Sluit de zonnepanelen op de Solarbank aan met behulp van de meegeleverde verlengkabels voor zonnepanelen.

## V4: Wat is de uitgangsspanning van de Solarbank? Is er sprake van een minimale spanning voor de micro-omvormer?

De uitgangsspanning van de Solarbank is 11-60 V. Als de uitgangsspanning van de Solarbank hoger is dan de startspanning van de micro-omvormer, dan treedt de micro-omvormer in werking.

## V5: Is er een omleiding aanwezig of moet de Solarbank altijd worden ontladen?

We hebben een omleidingscircuit opgezet, maar de energieopslag en fotovoltaïsche cellen worden niet gelijktijdig ontladen. Wanneer er fotovoltaïsche energie wordt opgewekt, wordt de micro-omvormer gevoerd door het omleidingscircuit om energieomzettingsverliezen te verminderen. Bepaalde overtollige zonne-energie wordt gebruikt om de Solarbank op te laden.



### **V6: Als mijn zonnepaneel minder dan 400W is, zal het aansluiten van Solarbank dan de micro-omvormer beschadigen?**

Nee, het aansluiten van de Solarbank zorgt niet voor beschadiging van de micro-omvormer. Wij raden u aan om de uitgangsvermogen in de app onder de 400W in te stellen om mogelijk beschadiging van de micro-omvormer te voorkomen.

### **V7: Hoe sluit ik twee Solarbanks aan?**

1. Sluit elke Solarbank op dezelfde micro-omvormer aan met behulp van de meegeleverde MC4 Y-uitvoerkabels.
2. Sluit de micro-omvormer met de originele kabel aan op een huishoudelijk stopcontact.
3. Sluit de zonnepanelen en de twee eenheden aan met behulp van de meegeleverde verlengkabels voor zonnepanelen.

### **V8: Kan de opgeslagen energie in de Solarbank E1600 tijdens een stroomstoring worden gedistribueerd naar het huishoudelijke elektriciteitsnet?**

Bij een stroomstoring kan de opgeslagen energie in de Solarbank E1600 niet worden verdeeld over het huishoudelijke energienet.

### **V9: Kan de Solarbank E1600 worden gebruikt onder 0°C? Wat is de ideale buitentemperatuur?**

Onder 0°C kan de Solarbank zichzelf niet opladen, maar wordt er wel normaal ontladen. Ook wordt er als normaal fotovoltaïsche energie opgewekt. Tijdens de winter wordt er weinig fotovoltaïsche energie opgewekt. U zult waarschijnlijk de meeste van de met PV opgewekte elektriciteit gebruiken en minder overtollige energie verspillen.

Wij raden aan om de Solarbank tijdens de winter binnen te gebruiken. Bekijk de onderstaande ideale omgevingstemperatuurbereiken voor de Solarbank-batterij:

Laadtemperatuur: 0~55°C

Ontlaadtemperatuur: -20~55°C

### **V10: Is de Solarbank waterdicht en stofdicht?**

Het product kan buiten worden geplaatst en heeft een IP65-classificatie, wat betekent dat het bestand is tegen stof en water.

## Specificaties

Specificaties zijn onderhevig aan verandering zonder kennisgeving.

Capaciteit	1600Wh
Batterijtype	LiFePO4
Draadloos type	Bluetooth, 2,4 GHz Wi-Fi
Ingangspoort	MC4
Ingangsvermogen (opladen)	800W maximaal
Ingangsstroom	30A maximaal (15A ×2)
*Spanningsbereik	11-60VDC
Uitvoerpoort	MC4
Beoordeeld uitgangsvermogen (ontladen)	800W maximaal
Uitgangsstroom	30A maximaal
*Nominale spanningsbereik	11-60VDC
Oplaadtemperatuur	0-55°C

Ontlaadtemperatuur	-20-55°C
Afmetingen	420×232×240mm
Gewicht	20 kg
Waterdichtheidsclassificatie	IP65
Garantie	10 jaar

\*Gezien het vermogen en de spanningsschommelingen van de zonnepanelen en om de bedrijfsspanning van de micro-omvormer aan te passen, wordt aanbevolen dat de totale PV Voc (open circuitspanning) tussen 30-55V ligt.

## Veiligheidsinformatie

### BELANGRIJKE VEILIGHEIDSinSTRUCTIES

Lees alle instructies voordat u dit product gebruikt. Breng geen wijzigingen aan en maak geen instellingen die niet in deze handleiding worden beschreven. Indien lichamelijk letsel, het verlies van gegevens of schade wordt veroorzaakt door het niet opvolgen van instructies, is de garantie niet van toepassing.

- Om het risico op letsel te verminderen, is nauw toezicht noodzakelijk wanneer het product in de buurt van kinderen wordt gebruikt.
- Steek geen vingers of handen in het product.
- Het gebruik van een hulpstuk dat niet wordt aanbevolen of verkocht door de fabrikant van het product, kan leiden tot brand, elektrische schokken of verwondingen bij personen.
- Om het risico op beschadiging van de elektrische stekker en snoer te verminderen, dient u bij het loskoppelen van het product de stekker uit het stopcontact te trekken in plaats van aan het snoer te trekken.
- Gebruik het product niet buiten de specificaties voor het uitgangsvermogen. Overbelasting van uitgangen boven de nominale waarde kan leiden tot brandgevaar of letsel bij personen.
- Gebruik het product of de bijlage niet als deze beschadigd of gewijzigd is. Beschadigde of aangepaste accu's kunnen onvoorspelbaar gedrag vertonen en dit kan leiden tot brand, explosies of risico op letsel.
- Gebruik het product niet als de snoer of stekker beschadigd is, of als de uitvoerkabel beschadigd is.
- Demonteer het product niet. Breng het naar een gekwalificeerde servicemedewerker wanneer er service of reparatie nodig is. Onjuiste montage kan leiden tot brand of elektrische schokken.
- Stel het product niet bloot aan vuur of hoge temperaturen. Blootstelling aan vuur of temperaturen boven 130°C kan een explosie veroorzaken.
- Om het risico op elektrische schokken te verminderen, moet u de stekker van de voedingsadapter uit het stopcontact halen voordat u enige voorgeschreven onderhoudswerkzaamheden uitvoert.
- Laat onderhoud alleen uitvoeren door een gekwalificeerde onderhoudsmonteur met uitsluitend identieke vervangende onderdelen. Zo kan de veiligheid van het product behouden blijven.
- Bij het opladen van een apparaat kan het product warm aanvoelen. Dit is een normale werkingstoestand en mag geen reden tot bezorgdheid zijn.
- Werk tijdens het opladen van de interne batterij in een goed geventileerde ruimte en beperk de ventilatie op geen enkele manier.
- Reinig het product niet met schadelijke chemicaliën of reinigingsmiddelen.
- Verkeerd gebruik, het product laten vallen en overmatige kracht kunnen het product beschadigen.
- Als u secundaire cellen of batterijen weggooit, houd de cellen of batterijen van verschillende elektrochemische systemen dan gescheiden van elkaar.
- Gebruik of bewaar dit product niet in direct zonlicht gedurende een lange periode, zoals in een auto, laadruimte of enige andere plaats waar het wordt blootgesteld aan hoge temperaturen. Als u dit wel doet, kan het product defect raken, verslechteren of warmte produceren.
- Onderhoud van batterijen moet worden uitgevoerd door of onder toezicht van personeel dat kennis heeft van batterijen en de vereiste voorzorgsmaatregelen.

- Gebruik dit product niet in de buurt van sterke statische elektriciteit of sterke magnetische velden.
- Stel dit product niet bloot aan ontvlambare, explosieve gassen of rook.
- Sta niet op het product.
- Dompel het product niet onder in water. Als het product per ongeluk in het water valt, plaats het dan op een veilige, open plek en houd het weg van vuur totdat het volledig droog is.

### Algemene instructies met betrekking tot het verwijderen en installeren van batterijen.

- Bij het vervangen van batterijen, vervang met hetzelfde type en aantal batterijen of batterijpakketten.
- Gooi batterijen niet in het vuur. De batterijen kunnen exploderen.
- Open of beschadig batterijen niet. Vrijgekomen elektrolyten kunnen giftig zijn en zijn schadelijk voor de huid en ogen.
- Een batterij kan een risico op elektrische schok en hoge kortsluitstroom vormen. Neem de volgende voorzorgsmaatregelen in acht bij het werken aan batterijen:
  - a) Verwijder horloges, ringen of andere metalen voorwerpen.
  - b) Gebruik gereedschap met geïsoleerde handvatten.
  - c) Draag rubberen handschoenen en laarzen.
  - d) Leg geen gereedschap of metalen onderdelen bovenop batterijen.
  - e) Koppel de laadbron los voordat u de batterijaansluitingen aansluit of loskoppelt.
  - f) Bepaal of de batterij per ongeluk geaard is. Indien per ongeluk geaard, verwijder de bron van de aarde. Contact met een geaarde batterij kan leiden tot elektrische schokken. De kans op zón schok kan worden verminderd als dergelijke gronden worden verwijderd tijdens installatie en onderhoud (van toepassing op apparatuur en externe batterijvoedingen zonder geaard voedingscircuit).

### Waarschuwing:

- Het vervangen van een batterij door een verkeerd type kan veiligheidsmaatregelen teniet doen en gevaar creëren.
- Verwijdering van de batterij/het product in een vuur, een hete oven of een andere bron van aanzienlijke hitte, of door de batterij/het product mechanisch te pletten of te snijden, kan leiden tot een explosie;
- Het achterlaten van de batterij/het product in een extreem hete omgeving kan leiden tot een explosie of lekkage van ontvlambare vloeistoffen of gassen;
- Het blootstellen van de batterij/het product aan extreem lage luchtdruk kan leiden tot een explosie of lekkage van ontvlambare vloeistoffen of gassen.



LET OP: RISICO OP EXPLOSIE ALS DE BATTERIJ WORDT VERVANGEN DOOR EEN ONJUIST TYPE. GOOI GEBRUIKTE BATTERIJEN WEG VOLGENS DE INSTRUCTIES.

### Let op



Niet toegestaan in vliegtuigen.



### Verklaring van Overeenstemming

Hierbij verklaart Anker Innovations Limited dat dit product voldoet aan de richtlijnen 2014/53/EU & 2011/65/EU. De volledige tekst van de EU-conformiteitsverklaring is beschikbaar op het volgende internetadres: <https://www.anker.com>.

De volgende importeur is de verantwoordelijke partij (contactpartij voor EU):

Anker Innovations Deutschland GmbH | Georg-MuChe-Strasse 3, 80807 Munich, Germany



Dit symbool betekent dat dit product niet mag worden weggegooid als huishoudelijk afval en moet worden ingeleverd bij een daarvoor bestemd inzamelpunt voor recycling. Een juiste afvoer en recycling helpt bij het beschermen van natuurlijke hulpbronnen, de gezondheid van de mens en het milieu. Neem voor meer informatie over de verwijdering en recycling van dit product contact op met uw gemeente, het afvalverwijderingsbedrijf of de winkel waar u dit product hebt gekocht.



Het Bluetooth®-woordmerk en -logo's zijn geregistreerde handelsmerken die eigendom zijn van Bluetooth SIG, Inc. en elk gebruik van dergelijke merken door Anker Innovations Limited is onder licentie. Andere handelsmerken en handelsnamen zijn eigendom van de desbetreffende eigenaren.

# Customer Service

**DE:** Kundenservice  
**IT:** Servizio Clienti

**ES:** Atención al Cliente  
**NL:** Klantenservice

**FR:** Service Client



support@anker.com  
support.mea@anker.com (For Middle East and Africa Only)



(US/CA) +1 (800) 988-7973  
(UK) +44 (0) 1604 936 200  
(DE) +49 (0) 69 9579 7960  
+49 (800) 000 2522 (Anker SOLIX)  
(Middle East & Africa) +971 529 750 842  
(UAE) +971 8000 320 817  
(KSA) +966 8008 500 030  
(Kuwait) +965 2206 9086  
(Egypt) +20 8000 000 826  
(AU) +61 3 8331 4800  
(TR) +90 (850) 460 1414  
(RU) +8 (800) 511 8623  
(India) +91 1800 3138831  
(中国) +86 400 0550 036  
(日本) +81 03 4455 7823  
(한국) +82 02-1661-9246

For tutorial videos, FAQs, manuals, and more information, please visit:

<https://support.anker.com>

Or scan the QR code below:



@anker\_official  
@anker\_jp



@AnkerDeutschland  
@AnkerJapan  
@Anker



@AnkerOfficial  
@Anker\_JP